



HUMANTECHNIK

visuTone.air

DE

Bedienungsanleitung

Seite 2

EN

User manual

Page 12

FR

Mode d'emploi

Page 22

NL

Gebbruiksaanwijzing

Pagina 32

IT

Manuale utente

Pagina 42

ES

Instrucciones de servicio

Página 52

Empfänger

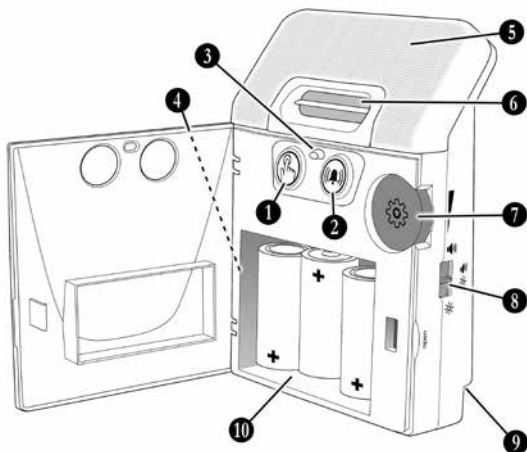

Türklingeltaste

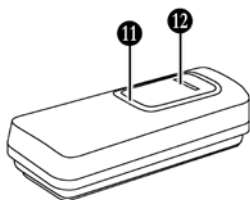

Telefonsender

(nicht enthalten - als Zubehör erhältlich)

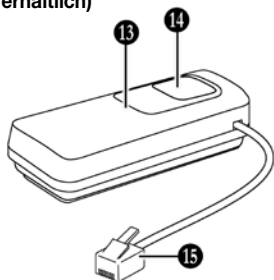

Vielen Dank für den Kauf des *visuTone-air*! Bitte lesen Sie diese Bedienungsanleitung aufmerksam durch, um das Gerät kennen zu lernen und richtig in Betrieb nehmen zu können.

Standard-Lieferumfang

Überprüfen Sie bitte, ob alle nachfolgend aufgeführten Teile enthalten sind:

- »visuTone-Air« Empfänger
- Türklingeltaste
- 3 Batterien Typ C (R14)
- 1 Knopfzelle CR2032
- 2 Schrauben
- 2 Wanddübel
- Bedienungsanleitung
- Garantiekarte

Sollten Teile fehlen, wenden Sie sich bitte an Ihren Fachhändler oder direkt an den Hersteller.

Funktionsprinzip

Die Türklingeltaste wird neben oder an Stelle der vorhandenen Türklingel angebracht. Wird die Türklingeltaste gedrückt, so wird per Funksignal das Klingeln an den Empfänger übermittelt, der die Betätigung der Taste dann wahlweise mit Tönen, Licht oder beidem anzeigt.



Sicherheitshinweise:

Lesen Sie diese Anleitung vollständig durch bevor Sie das Gerät in Betrieb nehmen.

Bewahren Sie diese Bedienungs-

anleitung auf, damit sie auch für Andere jederzeit zugänglich ist.

Beachten Sie beim Umgang mit Elektrowerkzeugen die Anweisungen des Herstellers und tragen Sie Schutzausrüstung.

Bitte überprüfen Sie vor dem Bohren, ob in den Wänden Kabel und Leitungen verdeckt verlaufen. Im Zweifelsfall ist ein Kabel-/Leitungssuchgerät zu empfehlen.

Bedienelemente und Anzeigen

Legende zu Abbildungen Seite 2:

Empfänger:

- 1) Ereignisanzeige Tür (grün)
- 2) Ereignisanzeige Telefon (orange)
- 3) Batterieanzeige
- 4) Reset-Taste (Seite links)
- 5) Blitzfläche
- 6) Lautsprecher
- 7) Kontrollrad/Taste
- 8) Anzeigeauswahl
- 9) DC-Stromanschluss
- 10) Batteriefach

Türklingeltaste:

- 11) Anzeige-LED (grün)
- 12) Klingeltaste

Telefonsender (Zubehör):

- 13) Anzeige-LED (orange)
- 14) Test-Taste
- 15) RJ11-Anschluss

1. Montage

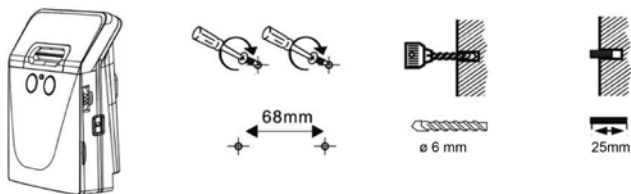

Der Empfänger kann wahlweise an einen beliebigen Ort innerhalb der Funkreichweite der Sender gestellt oder an einer Wand montiert werden. Bringen Sie hierzu zwei der mitgelieferten Schrauben in einem horizontalen Abstand von 68 mm an der Wand (oder Holzbalken, Schrank usw.) an. Bei Befestigung an Mauern ist die Verwendung einer Bohrmaschine samt Steinbohrer (6mm) nötig. Verwenden Sie in diesem Fall die beigelegten Dübel zur Befestigung. Haken Sie nach Anbringung der Schrauben den »visuTone:Air«-Empfänger mit den Aussparungen auf der Rückseite des Gerätes ein.

1-2. Türklingeltaste / Telefonsender

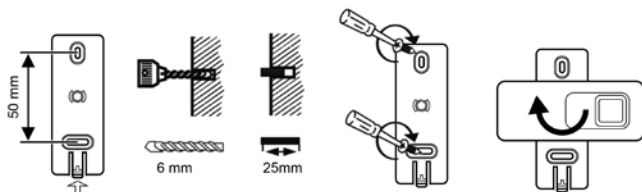

Heben Sie die Sperrzunge leicht an und verdrehen sie die Befestigungsbasis auf der Unterseite des Senders um 90° zum Gehäuse. Die Befestigungsbasis lässt sich nun vom Sender abnehmen. Die Befestigungsbasis kann mit der vormontierten Klebefläche an glatten und sauberen Oberflächen an gewünschter Stelle aufgeklebt werden. Bei rauen, unebenen und staubigen Oberflächen empfiehlt es sich die Basis mit Schrauben anzubringen. Setzen Sie hierzu die mitgelieferten Schrauben in einem Abstand 50 mm in die Wand (oder Holzbalken, Schrank usw.). Bei Befestigung an Mauern ist die Verwendung einer Bohrmaschine samt Steinbohrer (6mm) nötig. Verwenden Sie in diesem Fall die beigelegten Dübel zur Befestigung der Basis. Setzen und drehen Sie anschliessend das Sendergehäuse wieder auf die Basis. Die Türklingeltaste ist spritzwasser-

geschützt und kann im Freien montiert werden (Schutzklasse IP56).

Telefonsender:

Wählen Sie eine Position nahe der Telefondose Ihres Haushaltes oder dem Telefonausgang Ihres Routers. Bringen Sie gegebenenfalls den Sender an der Wand an, wie oben beschrieben. Verbinden Sie den RJ-11-Stecker des Senders mit dem jeweiligen Anschluss. Verwenden Sie gegebenenfalls hierzu notwendige Adapter (nicht enthalten).

2. Batterien einsetzen

2-1. Empfänger

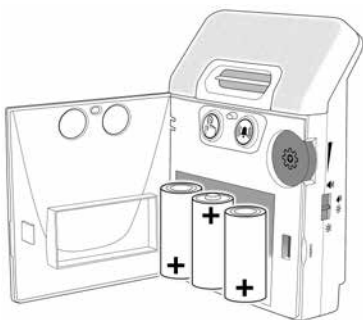

Öffnen Sie die Batteriefachtür und setzen Sie 3 Batterien der Größe „C“ ein. Achten Sie auf die richtige Polarität der Batterien. Zur Stromversorgung kann alternativ das Netzteil Artikelnummer A-2907-0 (als Zubehör erhältlich) verwendet werden. Stecken Sie den Stecker des Netzteils in die Stromversorgungsbuchse, die sich im unteren Bereich der Rückseite befindet.

Batterieanzeige: Wenn die Batterien am Ende ihrer Leistung sind, blinkt die rote Batterieanzeige alle 15 Sekunden auf. Die Lautstärke der akustischen Anzeige wird heruntergeregelt und kann erst nach dem Austausch der Batterien wieder hochgeregelt werden.

2-2. Türklingeltaste / Telefonsender

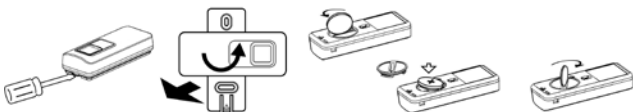

Drücken Sie mit Hilfe eines kleinen Schraubenziehers die Sperrung der Basis nach unten, verdrehen Sie den Sender um 90° und nehmen Sie den Sender von der Basis.

Verwenden Sie eine Münze um den Batteriedeckel zu verdrehen. Entfernen Sie den Deckel und setzen Sie die mitgelieferte Knopfzelle CR2032 ein. Setzen Sie den Deckel wieder ein, drehen Sie ihn mit der Münze fest und setzen Sie den Sender wieder auf die Basis.

Batterieanzeige: Sollte die Senderbatterie einen niedrigen Stand erreichen, so wird ein Warnsignal an den Empfänger gesendet. Auf diesem blinkt dann das jeweilige Symbol (grün oder orange) alle 15 Sekunden auf. Tauschen Sie die Knopfzelle des Senders so bald wie möglich aus.

3. Inbetriebnahme

Sender und Empfänger sind werkseitig bereits aufeinander abgestimmt und nach dem Einlegen der Batterien sofort betriebsbereit. Der folgend beschriebene Kopplungsvorgang kann bei Störungen oder der Anmeldung weiterer Sender vorgenommen werden.

3-1. Einen Sender am Empfänger anmelden:

Das Kontrollrad verfügt über eine Tastenfunktion. Öffnen Sie die Batteriefachtür um diese zu betätigen.

1)

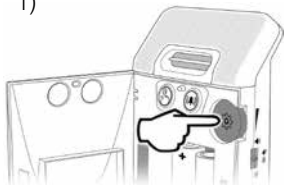

2)

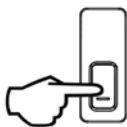

3.)



1) Halten Sie die Kontrollradtaste 2 bis 3 Sekunden lang gedrückt. Die grüne Türklingelanzeige leuchtet auf und beginnt zu blinken. Drücken Sie die Taste gegebenenfalls noch ein mal um auf die orange Telefonklingelanzeige zu wechseln. Drücken Sie ansonsten die Taste ein weiteres mal, um den Kopplungsvorgang abubrechen.

2) Wenn die gewünschte Ereignisanzeige am Empfänger blinkt, drücken Sie auf die Taste des dazu anzumeldenen Senders. Bei erfolgreicher Kopplung ist ein Piepton zu hören und die gewählte Anzeige blinkt schnell. Ein doppelter Piepton bedeutet eine fehlgeschlagene Kopplung.

Stellen Sie sicher, dass der betroffene Sender nicht bereits schon angemeldet wurde.

3-2. Melodie einstellen:

Werkseitig ist die Standardmelodie eingestellt. Es kann zwischen 4 Türklingeltönen und 2 Telefonklingeltönen gewählt werden. Gehen Sie wie folgt vor, um die Melodie zu ändern:

1) Halten Sie die Kontrollradtaste 2 bis 3 Sekunden lang gedrückt. Die grüne Türklingelanzeige leuchtet auf und beginnt zu blinken. Drücken Sie die Taste gegebenenfalls noch ein mal um auf die orange Telefonklingelanzeige zu wechseln. Drücken Sie ansonsten die Taste ein weiteres mal, um den Kopplungsvorgang abzubrechen.

2) Wählen Sie die gewünschte Melodie des Klingeltons aus. Drehen Sie hierzu das Kontrollrad bis die gewünschte Melodie zu hören ist. Drücken Sie die Kontrollradtaste um diese auszuwählen.

3-3. Sender löschen:

Um einen Sender abzumelden gehen Sie am Empfänger wie folgt vor:

1) Halten Sie die Kontrollradtaste 2-3 Sekunden lang gedrückt. Die grüne Türklingelanzeige leuchtet auf und beginnt zu blinken. Drücken Sie die Taste gegebenenfalls noch ein mal um auf die orange Telefonklingelanzeige zu wechseln. Drücken Sie ansonsten die Taste ein weiteres mal, um den Vorgang abzubrechen.

2) Wenn die gewünschte Ereignisanzeige am Empfänger blinkt, drücken Sie 3 Sekunden lang die Kontrollradtaste. Bei erfolgreicher Abmeldung ist ein Piepton zu hören.

3-4. Anzeigeauswahl:

Mit dem Schiebeschalter auf der rechten Geräteseite können 3 verschiedene Anzeigemodi ausgewählt werden:

1) Nur Ton



2) Ton und Blitz

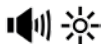

3) Nur Blitz



3-5. Lautstärkeregelung:

Es können mit der Kontrollradtaste 8 Lautstärkestufen eingestellt werden. Drehen Sie hierzu das Rad herauf oder herab. Jede Lautstärkestufe wird mit einem Piepton angezeigt, ein doppelter Piepton bedeutet, dass die maximale Einstellung erreicht wurde.

Die Lautstärke kann jederzeit geändert werden. Ausnahmen: der Empfänger befindet sich im Koppelmodus oder die Batteriestandsanzeige leuchtet.

Zur Beachtung: Die eingestellte Lautstärke ist für beide Ereignisanzeigen gültig.

3-6. Bei Gerätekonflikten:

Sollte das *VisuTone:Air* ohne erkennbaren Grund klingeln, so liegt eventuell ein Geräte-konflikt mit einem benachbarten Funkgerät vor. Dies kann wie folgt durch Änderung des Sendercodes behoben werden:

- 1) Löschen Sie den betroffenen Sender wie unter **3-3** beschrieben.
- 2) Nehmen Sie die Knopfzelle aus dem betroffenen Sender.
- 3) Halten Sie die Sendertaste gedrückt und setzen Sie die Knopfzelle wieder ein. Die Taste sollte danach noch 5 Sekunden gehalten werden. Die LED des Senders blinkt 5 mal auf, eine neue Kodierung wurde generiert.
- 4) Melden Sie den Sender nun erneut an.

4. Fehlerbehebung

4-1. Die rote Batterieanzeige blinkt und die Klingelton-Lautstärke ist gesunken:

Tauschen Sie die Batterien des Empfängers aus. Verwenden Sie Alkaline-Batterien der Größe „C“ (R14).

4-2. Das grüne oder orange Symbol blinkt alle 15 Sekunden:

Tauschen Sie die Batterie (Knopfzelle Typ CR2032) des entsprechenden Senders aus.

4-3. Ich muss einen Sender abmelden:

Gehen Sie wie unter Punkt **3-3** beschrieben vor.

4-4. Es klingelt, aber niemand ist an der Tür oder dem Telefon:

Gehen Sie wie unter Punkt **3-6** beschrieben vor.

4-5. Ich kann den Sender nicht von der Halterung lösen:

Auf einer der Schmalseiten der Basis befindet sich eine Sperrzunge.

Diese muss leicht vom Sender weg gedrückt werden - der Sender kann nun verdreht und abgenommen werden.

5. Zubehör

Folgendes Zubehör ist erhältlich:

visuTone:Air Telefonsender	Art.Nr. A-2506-0
visuTone:Air Netzteil	Art.Nr. A-2907-0

6. Technische Daten

Empfänger:

Maße:	145 mm x 105 mm x 52 mm
Gewicht:	216 g (ohne Batterien)
Funkfrequenz:	868,4 MHz
Stromversorgung:	3x Batterien Typ C (R14)
Batteriehaltedauer bei 3 Ereignissen pro Tag:	bei 75% Lautstärke: ca. 12 Monate bei 100% Lautstärke: ca. 9 Monate
Netzteil (Optional, Zubehör):	AC 110V - 230 V / DC 12V 1A
Lautstärke:	bis 100 dB bei 1 m Abstand
Arbeitsbereich:	0 bis 40°C

Sender:

Maße:	80mm x 32mm x 17mm
Gewicht:	Türklingeltaste: 25 g Telefonsender: 30 g
Funkfrequenz:	868,4 MHz
Funkreichweite:	bis zu 300 m (freies Feld)
Maximale Sendeleistung:	<10 mW
Stromversorgung:	1x Knopfzelle Typ CR2032
Batteriehaltedauer bei 3 Ereignissen pro Tag:	Türklingeltaste: ca. 3 Jahre Telefonsender: ca. 2 Jahre
Schutzklasse Türklingeltaste:	IP56

Technische Änderungen vorbehalten.

Wartung und Pflege

Das »visuTone.air« ist wartungsfrei. Bei Verschmutzung sollten Sie die Geräte gelegentlich mit einem weichen, angefeuchteten Tuch reinigen. Verwenden Sie niemals Alkohol, Verdüner oder andere organische Lösungsmittel. Die Komponenten sollten nicht über längere Zeit direkter Sonneneinstrahlung ausgesetzt werden und darüber hinaus vor großer Hitze, Feuchtigkeit oder starker mechanischer Erschütterung geschützt werden.

Achtung: Die Geräte sind, mit Ausnahme des Türklingeltasters, **nicht** gegen Spritzwasser geschützt. Stellen Sie keine mit Flüssigkeit gefüllten Gegenstände, z.B. Vasen, auf die Geräte. Ebenfalls dürfen keine offenen Brandquellen, wie z.B. brennende Kerzen, auf die Geräte gestellt werden.

Bitte achten Sie darauf, dass die Geräte und die Batterien keiner übermäßigen Wärmequelle wie Sonneneinstrahlung, Feuer oder dergleichen ausgesetzt werden.

Garantie

Das Gerät weist eine hohe Betriebssicherheit auf. Sollten trotz sachge-rechter Bedienung Störungen auftreten, setzen Sie sich bitte mit Ihrem Fachhändler in Verbindung oder wenden Sie sich direkt an den Hersteller. Die Garantieleistung umfasst die kostenlose Reparatur sowie den kostenlosen Rückversand. Bitte senden Sie die Geräte, wenn möglich, in der Originalverpackung ein, werfen Sie diese also nicht weg.

Die Garantie verfällt bei Schäden, die durch unsachgemäße Behandlung oder Reparaturversuche von nicht autorisierten Personen (Zerstörung des Gerätesiegels) herbeigeführt wurden. Garantiereparaturen werden nur bei Einsendung der ausgefüllten Garantiekarte und einer Kopie der Rechnung/Kassenbeleg des Fachhändlers durchgeführt.

Die Gerätenummer muss in jedem Fall mit angegeben werden.



Batterien

Die mitgelieferten Batterien sind recyclingfähig. Bitte entsorgen Sie die Batterien über den Batteriecontainer oder den Fachhandel. Entsorgen Sie nur entladene Batterien, um den Umweltschutz zu gewährleisten.



Entsorgung von gebrauchten elektrischen und elektronischen Geräten (anzuwenden in den Ländern der Europäischen Union und

anderen europäischen Ländern mit einem separaten Sammelsystem für diese Geräte).

Das Symbol auf dem Produkt oder seiner Verpackung weist darauf hin, dass dieses Produkt nicht als normaler Haushaltsabfall zu behandeln ist, sondern an einer Annahmestelle für das Recycling von elektrischen und elektronischen Geräten abgegeben werden muss.

Durch Ihren Beitrag zum korrekten Entsorgen dieses Produkts schützen Sie die Umwelt und die Gesundheit Ihrer Mitmenschen. Umwelt und Gesundheit werden durch falsches Entsorgen gefährdet.

Materialrecycling hilft den Verbrauch von Rohstoffen zu verringern.

Weitere Informationen über das Recycling dieses Produkts erhalten Sie von Ihrer Gemeinde, den kommunalen Entsorgungsbetrieben oder dem Geschäft, in welchem Sie das Produkt gekauft haben.

Dieses Gerät erfüllt die Anforderungen folgender EU-Richtlinie:



- 2011 / 65 / EU + 2015 / 863 / EU RoHS-Richtlinie
- 2012 / 19 / EU WEEE-Richtlinie
- 2014 / 53 / EU RED-Richtlinie

Die Konformität mit den o. a. Richtlinien wird durch das CE-Zeichen auf dem Gerät bestätigt. CE Konformitätserklärungen stehen im Internet unter www.humantechnik.com im Servicebereich zur Verfügung.

Receiver

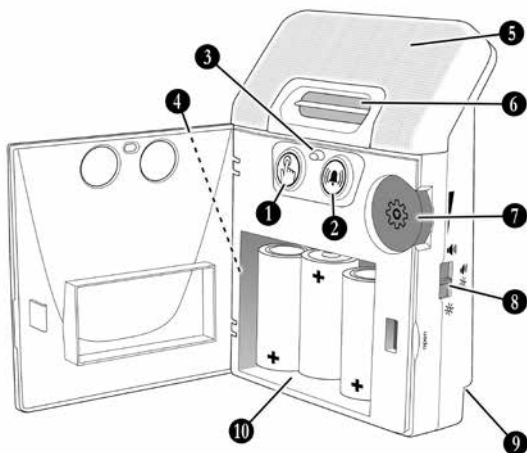

Doorbell-pushbutton

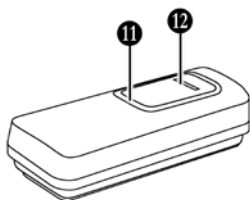

Telephone transmitter (not included - available as accessory)

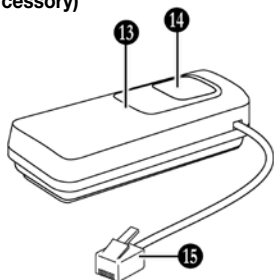

Thank you for buying the *visuTone.air!* Please read this manual carefully. It will tell you how to set up the product correctly and explain all the features it has to offer.

Package contents

Please check if the following items are included:

- »*visuTone.air*« receiver
- Doorbell-pushbutton
- 3 batteries type C (R14)
- 1 button cell CR2032
- 2 screws
- 2 wall plugs
- User manual
- Warranty card

Should any parts be missing, please contact your dealer or the manufacturer immediately.

Basic function

The doorbell-pushbutton is installed next to or in place of the existing doorbell. When the doorbell button is pressed, a radio signal is transmitted to the receiver, which then indicates the pressing of the button either with sounds, light or both.



Safety instructions

Prior to putting this product into operation, please read this manual thoroughly.

Store this user manual in a safe place so that it is also accessible for other users at any time.

When using power tools: Always follow the instructions of the manufacturer and wear protective equipment.

Always check before starting to drill if there are any electric cables or water pipes in the wall. In case of doubt we recommend using a cable detector.

Controls and displays

Legend to illustrations page 12:

Receiver:

- 1) Indicator for door (green)
- 2) Indicator for telephone (orange)
- 3) Battery indicator
- 4) Reset button (left side)
- 5) Flashing area
- 6) Speaker
- 7) Control wheel / button
- 8) Indication selector
- 9) DC-power socket
- 10) Battery compartment

Doorbell-pushbutton:

- 11) Indicator LED (green)
- 12) Pushbutton

Telephone transmitter (accessory):

- 13) Indicator LED (orange)
- 14) Test button
- 15) RJ11-connector

1. Installation

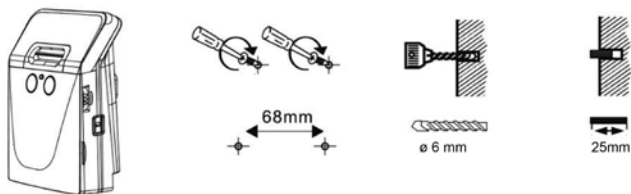

The receiver can either be stood or mounted on a wall anywhere within the radio range of the transmitters. To do this, fix the supplied screws into the wall (or wooden beam, cupboard, etc.) at a horizontal distance of 68 mm. When mounting on stone walls, it is necessary to use a power drill and masonry bit (6 mm). In this case, use the enclosed wall plugs for fastening. After attaching the screws, hook the »*visuTone.air*« receiver onto these via the recesses on the back of the unit.

1-2. Doorbell-pushbutton / Telephone transmitter

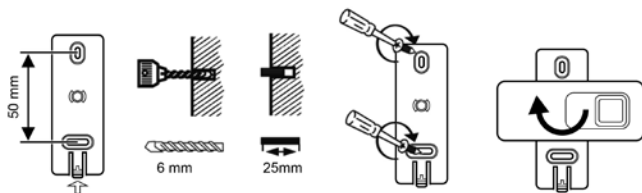

Lift the locking tab slightly and turn the wall bracket on the underside of the transmitter 90° to the housing. The mounting base can now be removed from the transmitter. Stick the wall bracket to the desired position on smooth and clean surfaces using the pre-mounted adhesive surface. For rough, uneven and dusty surfaces, it is recommended that the bracket be attached with screws. Insert two screws at a distance of 50 mm into the wall (or wooden beam, cupboard, etc.). When attaching to walls, it is necessary to use a power drill together with a masonry bit. In this case, use wall plugs to secure the bracket. Screw the bracket to the wall - be careful not to overtighten the screws. Then place and turn the transmitter housing back onto the bracket. The doorbell-pushbutton is protected against water and can be mounted outdoors (protection class IP56).

Telephone transmitter:

Choose a location close to your telephone socket of your household or the telephone output of your router. If applicable, fix to a wall as described above. Connect the RJ-11 plug of the transmitter. If necessary, use adapters for this purpose (adapters are not included).

2. Inserting the batteries

2-1. Receiver

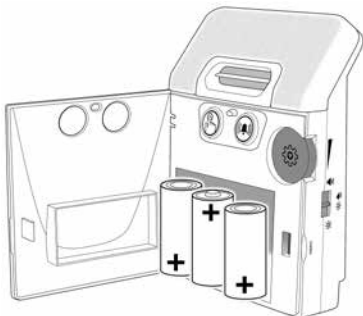

Open the door of the battery compartment and insert 3 batteries size C. Please ensure correct polarity of the batteries.

The power supply unit (item number A-2907-0, available as accessory) can alternatively be used. Plug the connector into the DC socket on the lower rear side of the receiver.

Battery indicator: When the batteries are at the end of their life, the red battery indicator flashes once every 15 seconds. The volume of the acoustic indicator is turned down and can only be turned up again after the batteries have been replaced.

2-2. Doorbell-pushbutton / Telephone transmitter



Unlock the locking tab by using a small flat screwdriver. Rotate the mounting bracket and transmitter 90 degrees against each other. Remove the mounting bracket from the unit.

Rotate the battery cover using a coin. Remove the battery cover and insert the included CR2032 battery into battery compartment provided. Please ensure correct polarity of the battery. Insert the battery cover and lock it, using the coin again. Reattach the transmitter to the mounting bracket.

Battery indicator: If the transmitter battery reaches a low level, a warning signal is sent to the receiver. The respective symbol (green or orange) then flashes on the receiver once every 15 seconds. Replace the transmitter's button cell as soon as possible.

3. Operation

The transmitter and receiver are already matched to each other at the factory and are immediately ready for operation after inserting the batteries. The coupling procedure described below can be carried out in the event of faults or the linking of further transmitters.

3-1. Register a transmitter with the receiver:

The control wheel functions also as a button. Open the battery compartment door to operate it.

1)

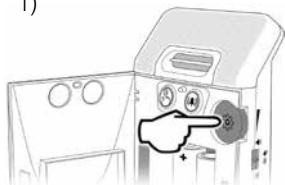

2)



3.)



1) Press and hold the control wheel button for 2 to 3 seconds. The green doorbell event indicator lights up and starts flashing. If necessary, press the button again to change to the orange telephone ring event indicator. Otherwise, press the button again to cancel the pairing process.

2) When the desired event indicator flashes on the receiver, press the button of the transmitter you wish to be paired. If the pairing is successful, a beep is heard and the selected symbol flashes quickly. A double beep means a failed pairing. Make sure that the affected transmitter has not already been registered.

3-2. Setting the melody:

The standard melody is set by default. You can choose between 4 doorbell melodies and 2 telephone ringtones. Proceed as follows to change the melody:

- 1) Press and hold the control wheel button for 2 to 3 seconds. The green doorbell event indicator lights up and starts flashing. If necessary, press the button again to change to the orange telephone event indicator. Otherwise, press the button again to cancel the pairing process.
- 2) Select the desired melody for the acoustic alerting. To do this, turn the control wheel until the desired melody is heard. Press the control wheel button to select it.

3-3. Unregister a transmitter:

To unregister a transmitter, proceed as follows on the receiver unit:

- 1) Press and hold the control wheel button for 2 to 3 seconds. The green doorbell event indicator lights up and starts flashing. If necessary, press the button again to change to the orange telephone event indicator. Otherwise, press the button again to cancel the process.
- 2) When the according event indicator flashes on the receiver, press and hold the control wheel button for 2 to 3 seconds. A beep is heard if the unregistration was successful.

3-4. Indication selector:

The slider switch on the right-hand side of the unit can be used to select 3 different alerting modes:

1) Sound only



2) Sound and flash



3) Flash only



3-5. Adjusting the volume:

8 volume levels can be set with the control wheel button. To do this, turn the wheel up or down. Each volume level is indicated by a beep, a double beep means that the maximum setting has been reached.

The volume can be changed at any time. Exceptions: The receiver is in pairing mode or the battery level indicator is lit.

Please note that the volume setting applies to both event indicators.

3-6. In case of device conflicts:

If the »*visuTone.air*« behaves erratically or rings for no apparent reason, there may be an interference caused by a neighbouring RF device. This can be resolved by changing the transmitter code as follows:

- 1) Unregister the affected transmitter as described in **3-3**.
- 2) Remove the button cell battery from the affected transmitter.
- 3) Press and hold the transmitter button and reinsert the button cell. The button should then be held for another 5 seconds. The transmitter's LED flashes 5 times, indicating that a new coding has been generated.
- 4) Now register the transmitter again.

4. Troubleshooting

4-1. A red indicator flashes and the ringtone volume has dropped:

Replace the batteries of the receiver. Use „C“ (R14) size alkaline batteries.

4-2. An event indicator flashes every 15 seconds:

Replace the battery (button cell type CR2032) of the corresponding transmitter.

4-3. I need to unregister a transmitter:

Proceed as described in section **3-3**.

4-4. The receiver rings but no-one is at the door or the phone:

Proceed as described under point **3-6**.

4-5. I cannot remove the transmitter from the bracket:

There is a locking tab on one of the narrow sides of the bracket. This must be pressed slightly away from the transmitter - the transmitter can now be twisted and removed.

5. Accessories

The following accessories are available:

visuTone.air telephone transmitter	Item no. A-2506-0
visuTone.air power supply	Item no. A-2907-0

6. Technical data

Receiver:

Dimensions:	145 mm x 105 mm x 52 mm
Weight:	216 g (without batteries)
Transmission frequency:	868,4 MHz
Power supply:	3x batteries type C (R14)
Battery life at 3 events per day:	at 75% volume: approx. 12 months at 100% volume: approx. 9 months
Power supply (accessory):	AC 110V - 230 V / DC 12V 1A
Volume:	up to 100 dB at 1 m distance
Temperature range:	0 to 40°C

Transmitter:

Dimensions:	80mm x 32mm x 17mm
Weight:	Doorbell pushbutton: 25 g Telephone transmitter: 30 g
Transmission frequency:	868,4 MHz
Transmission range:	up to 300 m (in open areas)
Max. transmission power:	<10 mW
Power supply:	1x button cell type CR2032
Battery life at 3 events per day, approximately:	Doorbell pushbutton: ~ 3 years Telephone transmitter: ~ 2 years
Protection class doorbellbutton:	IP56

Technical specifications subject to change without prior notice.

Maintenance and care

The »visuTone.air« does not require any maintenance. If the unit does become dirty, simply wipe it clean with a soft, damp cloth. Never use spirits, thinners or other organic solvents. Do not set up the unit where it will be exposed to full sunlight for long periods. In addition, it must be protected against excessive heat, moisture and severe mechanical shocks.

Note: This product is **not** protected against splash water, with exception of the doorbell-pushbutton. Do not place any containers filled with water, such as flower vases, or anything with an open flame, such as a lit candle, on or near the product.

Please make sure that the batteries are not exposed to excessive heat from such as sunlight, fire or anything similar. .

Warranty

»visuTone.air« is a very reliable product. Should a malfunction occur despite the unit having been set up and operated correctly, please contact your dealer or the manufacturer directly.

This warranty covers the repair of the product and returning it to you free of charge. It is recommended that you send in the product in its original packaging, so keep the packaging for the duration of the warranty period. The warranty does not apply to damage caused by incorrect handling or attempts to repair the unit by people not authorised to do so (destruction of the seal on the unit). Repairs will only be carried out under warranty if the completed warranty card is returned accompanied by a copy of the dealer's invoice/till receipt.

Always specify the product number in any event.



Batteries

The included batteries are recyclable. Please dispose the batteries through the battery container or the specialist shop. Please dispose only discharged batteries to ensure environmental protection.



Disposal of used electric and electronic units (applicable in the countries of the European Union and other European countries with a separate collection system).

The symbol on the product or the packaging indicates that this product is not to be handled as ordinary household waste but has to be returned to

a collecting point for the recycling of electric and electronic units.
You protect the environment and health of your fellow men by the correct disposal of this products.

Environment and health are endangered by a faulty disposal. Material recycling helps to reduce the consumption of raw material. You will receive further information on the recycling of this product from your local community, your communal disposal company or your local dealer.

This device complies with the following EC guidelines:



- 2011 / 65 / EC + 2015 / 863 / EC RoHS-directive
- 2012 / 19 / EC WEEE-directive
- 2014 / 53 / EC RED-directive

Compliance with the directives listed above is confirmed by the CE seal on the device.

Declarations of conformity are available on the Internet at www.human-technik.com.

Récepteur

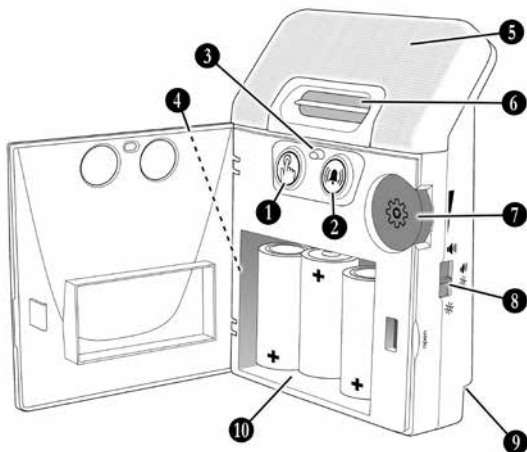

Bouton de sonnette

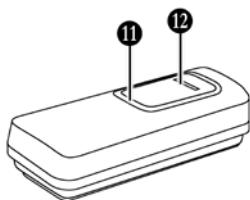

Émetteur téléphonique (non inclus - disponible en tant qu'accessoire)

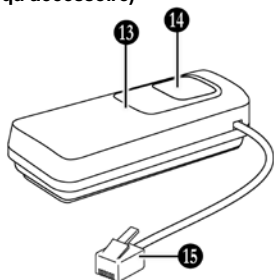

Merci d'avoir acheté *visuTone.air* !
Veuillez lire attentivement ce manuel. Il vous indiquera comment installer correctement le produit et vous expliquera toutes les fonctionnalités que celui-ci propose.

Contenu de l'emballage

Veuillez vérifier si les éléments suivants sont inclus :

- Récepteur « visuTone.air »
- Bouton-poussoir de sonnette
- 3 piles de type C (R14)
- 1 pile bouton CR2032
- 2 vis
- 2 chevilles murales
- Manuel de l'utilisateur
- Carte de garantie

Si des pièces devaient manquer, veuillez contacter immédiatement votre revendeur ou le fabricant.

Fonctionnement

Le bouton de sonnette est installé à côté ou à la place de la sonnette existante. Lorsque le bouton de sonnette est actionné, un signal radio est transmis au récepteur, qui indique alors l'actionnement du bouton soit par des sons, soit par des lumières, soit par les deux.



Consignes de sécurité

Veuillez lire attentivement ce manuel avant de mettre ce produit en service.

Conservez ce manuel d'utilisation dans un endroit sûr afin qu'il soit accessible pour les autres utilisateurs.

Lorsque vous utilisez des outils électriques, suivez toujours les instructions du fabricant et portez des équipements de protection.

Avant de commencer à percer, vérifiez toujours s'il y a des câbles ou des conduites cachés dans les murs. En cas de doute, nous vous recommandons d'utiliser un détecteur.

Commandes et affichages

Légende des illustrations page 22 :

Récepteur :

- 1) Voyant pour la porte (vert)
- 2) Voyant pour le téléphone (orange)
- 3) Indicateur de niveau des piles
- 4) Bouton de réinitialisation (gauche)
- 5) Zone clignotante
- 6) Haut-parleur
- 7) Roue de contrôle / bouton
- 8) Sélecteur d'indication
- 9) Prise d'alimentation CC
- 10) Compartiment à piles

Bouton de sonnette :

- 11) Indicateur LED (vert)
- 12) Bouton-poussoir

Émetteur téléphonique (accessoire) :

- 13) Indicateur LED (orange)
- 14) Bouton de test
- 15) Connecteur RJ11

1. Installation

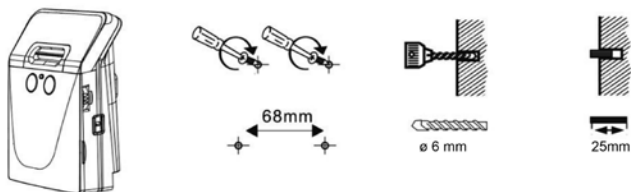

Le récepteur peut être posé ou fixé sur un mur, n'importe où dans la portée radio des émetteurs. Pour cela, fixez les vis fournies dans le mur (ou une poutre en bois, une armoire, etc.) à une distance horizontale de 68 mm. Pour le montage sur des murs en pierre, il est nécessaire d'utiliser une perceuse électrique et un foret pour maçonnerie (6 mm). Dans ce cas, utilisez les chevilles murales fournies pour la fixation. Après avoir fixé les vis, accrochez le récepteur « visuTone.air » à celles-ci via les évidements situés à l'arrière de l'appareil.

1-2. Bouton-poussoir de sonnette / Émetteur téléphonique

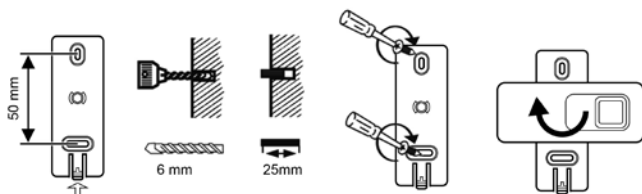

Soulevez légèrement la languette de verrouillage et tournez le support mural situé sous l'émetteur de 90° par rapport au boîtier. Le support mural peut maintenant être retiré de l'émetteur. Collez le support mural à l'endroit souhaité sur une surface lisse et propre à l'aide de la surface adhésive prémontée. Pour les surfaces rugueuses, inégales et poussiéreuses, il est recommandé de fixer le support avec des vis. Insérez deux vis à une distance de 50 mm dans le mur (ou une poutre en bois, une armoire, etc.). Pour la fixation au mur, il est nécessaire d'utiliser une perceuse électrique et un foret pour maçonnerie. Dans ce cas, utilisez des chevilles murales pour fixer le support. Vissez le support au mur en veillant à ne pas trop serrer les vis. Placez et tournez ensuite le boîtier de l'émetteur sur le support. Le bouton-poussoir de sonnette est protégé contre l'eau et peut être monté à l'extérieur (classe de protection IP56).

Émetteur téléphonique :

Choisissez un emplacement proche de la prise téléphonique de votre foyer ou de la sortie téléphonique de votre routeur. Si nécessaire, fixez à un mur comme décrit ci-dessus. Branchez la fiche RJ-11 de l'émetteur. Si nécessaire, utilisez des adaptateurs (les adaptateurs ne sont pas fournis).

2. Insertion des piles

2-1. Récepteur

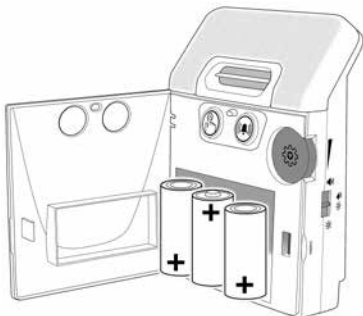

Ouvrez la porte du compartiment à piles et insérez 3 piles de taille C. Veillez à respecter la polarité des piles.

Vous pouvez également utiliser le bloc d'alimentation (référence A-2907-0, disponible comme accessoire). Branchez le connecteur dans la prise CC située sur la partie inférieure arrière du récepteur.

Indicateur de niveau des piles : Lorsque les piles sont en fin de vie, l'indicateur rouge de niveau des piles clignote une fois toutes les 15 secondes. Le volume de l'indicateur sonore est réduit et ne peut être remonté qu'après le remplacement des piles.

2-2. Bouton-poussoir de sonnette / Émetteur téléphonique

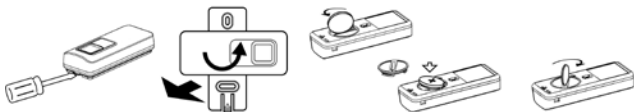

Déverrouillez la languette de verrouillage à l'aide d'un petit tournevis plat. Faites pivoter le support de montage et l'émetteur de 90 degrés l'un par rapport à l'autre. Retirez le support de montage de l'appareil.

Faites tourner le couvercle de la pile à l'aide d'une pièce de monnaie. Retirez le couvercle de la pile et insérez la pile CR2032 fournie dans le compartiment à piles prévu à cet effet. Veillez à respecter la polarité de la pile. Insérez le couvercle de la pile et verrouillez-le, en utilisant à nouveau la pièce de monnaie. Fixez à nouveau l'émetteur sur le support de montage.

Indicateur de niveau des piles : Si la pile de l'émetteur atteint un niveau faible, un signal d'avertissement est envoyé au récepteur. Le symbole correspondant (vert ou orange) clignote alors sur le récepteur une fois toutes les 15 secondes. Remplacez la pile bouton de l'émetteur dès que possible.

3. Fonctionnement

L'émetteur et le récepteur sont déjà adaptés l'un à l'autre en usine et sont immédiatement prêts à fonctionner après l'insertion des piles. La procédure de couplage décrite ci-dessous peut être effectuée en cas de défauts ou de liaison d'autres émetteurs.

3-1. Enregistrement d'un émetteur avec le récepteur :

La molette de commande fonctionne également comme un bouton. Ouvrez la porte du compartiment à piles pour l'utiliser.

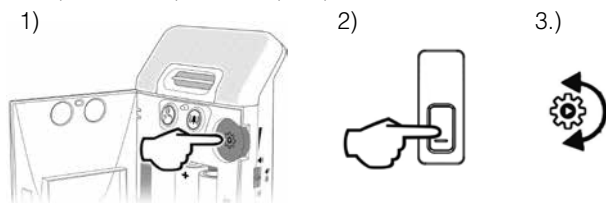

1) Maintenez appuyé le bouton de la molette de commande pendant 2 à 3 secondes. Le voyant vert d'événement de porte s'allume et commence à clignoter. Si nécessaire, appuyez à nouveau sur le bouton pour passer au voyant orange d'événement de sonnerie téléphonique. Sinon, appuyez à nouveau sur le bouton pour annuler le processus de couplage.

2) Lorsque le voyant d'événement souhaité clignote sur le récepteur, appuyez sur le bouton de l'émetteur que vous souhaitez coupler. Si le couplage est réussi, un bip est émis et le symbole sélectionné clignote rapidement.

Un double bip signifie que l'appairage a échoué. Assurez-vous que l'émetteur concerné n'a pas déjà été enregistré.

3-2. Définition de la mélodie :

La mélodie standard est réglée par défaut. Vous pouvez choisir entre 4 mélodies de sonnette et 2 sonneries téléphoniques. Pour modifier la mélodie, procédez comme suit :

1) Maintenez appuyé le bouton de la molette de commande pendant 2 à 3 secondes. Le voyant vert d'événement de porte s'allume et commence à clignoter. Si nécessaire, appuyez à nouveau sur le bouton pour passer au voyant orange d'événement téléphonique. Sinon, appuyez à nouveau sur le bouton pour annuler le processus de couplage.

2) Sélectionnez la mélodie souhaitée pour l'alerte sonore. Pour ce faire, tournez la molette de commande jusqu'à ce que vous entendiez la mélodie souhaitée. Appuyez sur le bouton de la molette de commande pour la sélectionner.

3-3. Désenregistrement d'un émetteur :

Pour désenregistrer un émetteur, procédez comme suit sur l'unité de récepteur :

1) Maintenez appuyé le bouton de la molette de commande pendant 2 à 3 secondes. Le voyant vert d'événement de porte s'allume et commence à clignoter. Si nécessaire, appuyez à nouveau sur le bouton pour passer au voyant orange d'événement téléphonique. Sinon, appuyez à nouveau sur le bouton pour annuler le processus.

2) Lorsque le voyant d'événement correspondant clignote sur le récepteur, appuyez sur le bouton de la molette de commande pendant 2 à 3 secondes. Un bip est émis si le désenregistrement a réussi.

3-4. Sélecteur d'indication :

L'interrupteur à glissière situé sur le côté droit de l'appareil permet de sélectionner 3 modes d'alerte différents :

1) Son uniquement 2) Son et clignotement 3) Clignotement uniquement

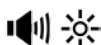

3-5. Réglage du volume :

Le bouton de la molette de commande permet de régler 8 niveaux de volume. Pour ce faire, tournez la molette vers le haut ou vers le bas. Chaque niveau de volume est indiqué par un bip, et un double bip signifie que le réglage maximum a été atteint.

Le volume peut être modifié à tout moment. Exceptions : Le récepteur est en mode couplage ou l'indicateur de niveau de batterie est allumé.

Veuillez noter que le réglage du volume s'applique aux deux voyants d'événements.

3-6. En cas de conflits d'appareils :

Si le « visuTone.air » se comporte de manière erratique ou sonne sans raison apparente, il peut y avoir une interférence causée par un appareil RF proche. Ce problème peut être résolu en modifiant le code de l'émetteur comme suit :

- 1) Désenregistrez l'émetteur concerné comme décrit dans la section **3-3**.
- 2) Retirez la pile bouton de l'émetteur concerné.
- 3) Maintenez appuyé le bouton de l'émetteur et réinsérez la pile bouton. Vous devez ensuite maintenir le bouton enfoncé pendant 5 secondes supplémentaires. La LED de l'émetteur clignote 5 fois, indiquant qu'un nouveau codage a été généré.
- 4) Enregistrez à nouveau l'émetteur.

4. Diagnostic des pannes

4-1. L'indicateur rouge de niveau des piles clignote et le volume de la sonnerie a baissé :

Remplacez les piles du récepteur. Utilisez des piles alcalines « C » (R14).

4-2. Le voyant d'événement vert ou orange clignote toutes les 15 secondes :

Remplacez la pile (pile bouton type CR2032) de l'émetteur correspondant.

4-3. Je dois désenregistrer un émetteur :

Procédez comme décrit dans la section **3-3**.

4-4. Le récepteur sonne mais personne n'est à la porte ou au téléphone :

Procédez comme décrit dans la section **3-6**.

4-5. Je ne peux pas retirer l'émetteur du support :

Il y a une languette de verrouillage sur l'un des côtés étroits du support.

Il faut l'écartier légèrement de l'émetteur - l'émetteur peut maintenant être pivoté et retiré.

5. Accessoires

Les accessoires suivants sont disponibles :

Émetteur téléphonique <i>visuTone.air</i>	Réf. A-2506-0
Alimentation électrique <i>visuTone.air</i>	Réf. A-2907-0

6. Données techniques

Récepteur :

Dimensions :	145 mm x 105 mm x 52 mm
Poids :	216 g (sans piles)
Fréquence de transmission :	868,4 MHz
Alimentation électrique :	3 piles de type C (R14)
Durée de vie des piles pour 3 événements par jour :	à 75 % de volume : environ 12 mois à 100% de volume : environ 9 mois
Alimentation électrique (accessoire)	CA 110V - 230 V / CC 12V 1A
Volume :	~ 100 dB à une distance de 1 m
Plage de températures :	0 à 40°C

Émetteur :

Dimensions :	80mm x 32mm x 17mm
Poids :	Bouton-poussoir de sonnette : 25 g Émetteur du téléphone : 30 g
Fréquence de transmission :	868,4 MHz
Portée de transmission :	~ 300 m (dans des espaces ouverts)
Puissance de transmission max. :	<10 mW
Alimentation électrique :	1 pile bouton de type CR2032
Durée de vie des piles pour 3 événements par jour :	Doorbell pushbutton: ~ 3 years Telephone transmitter: ~ 2 years
Classe de protection du bouton-de sonnette :	IP56

Sous réserve de modifications techniques.

Maintenance et entretien

L'appareil « visuTone.air » est exempt de maintenance. S'il est sale, nettoyez l'appareil avec un chiffon doux et légèrement humide.

N'utilisez jamais d'alcool, de diluant ni d'autres solvants organiques. L'appareil ne doit pas être exposé en plein soleil de façon prolongée et il doit être protégé contre une chaleur importante, l'humidité et de fortes secousses mécaniques.

Important : Ce produit n'est pas protégé contre les projections d'eau, à l'exception du bouton-poussoir de sonnette. Ne placez pas de récipients remplis d'eau, tels que des vases à fleurs, ni aucun objet comportant une flamme nue, telle qu'une bougie allumée, sur le produit ou à proximité. Veillez à ce que les piles ne soient pas exposées à une chaleur excessive (soleil, feu, etc.).

Garantie

« visuTone.air » est très fiable. Si en dépit d'un montage et d'un emploi corrects, des dysfonctionnements apparaissent, veuillez contacter votre revendeur spécialisé ou vous adresser directement au fabricant.

La garantie comprend la réparation gratuite y compris la réexpédition. La seule condition est de renvoyer l'appareil dans son emballage d'origine. Ne le jetez donc pas.

Cette garantie ne s'applique pas pour des dommages occasionnés par une mauvaise manipulation ou encore des tentatives de réparation par des personnes non autorisées (endommagement du cachet signalétique de l'appareil).

Les réparations sous garantie ne sont exécutées qu'après réception du coupon de garantie dûment rempli ou d'une copie de la facture ou du ticket de caisse du revendeur.

Le numéro de l'appareil doit être indiqué dans tous les cas.



Piles

Les piles fournies peuvent être recyclées. Veuillez jeter les piles dans les conteneurs pour batteries ou dans un endroit spécialisé. Veuillez éliminer uniquement les piles déchargées pour garantir la protection de l'environnement.



Gestion des déchets électriques et électroniques (dans les pays de l'Union européenne et dans les autres pays européens disposant d'un système de collecte distinct pour cette classe de déchets).

Le symbole sur le produit ou l'emballage indique que ce produit ne doit pas être jeté comme les déchets ménagers ordinaires, mais apporté à un point de collecte pour le recyclage des déchets électriques et électroniques. En respectant ces règles pour votre équipement usagé, vous apportez une contribution importante à la protection de l'environnement et de votre santé.

Le non-respect de ces règles pour votre équipement usagé constitue une atteinte à l'environnement et une menace pour votre santé. Le recyclage des matériaux contribue à réduire la quantité de matières premières utilisées.

Pour en savoir plus sur le recyclage de ce produit, veuillez contacter les autorités locales compétentes, votre ville ou le magasin où vous avez effectué votre achat.

Cet appareil est conforme aux exigences des directives de l'Union Européenne suivantes :



- 2011 / 65 / CE + 2015 / 863 / CE Directive RoHS
- 2012 / 19 / CE Directive WEEE
- 2014 / 53 / CE Directive RED

La conformité avec les directives ci-dessus est attestée par le logo CE apposé sur l'appareil. Les déclarations de conformité CE sont consultables sur le site Internet www.humanteknik.com.

Ontvanger

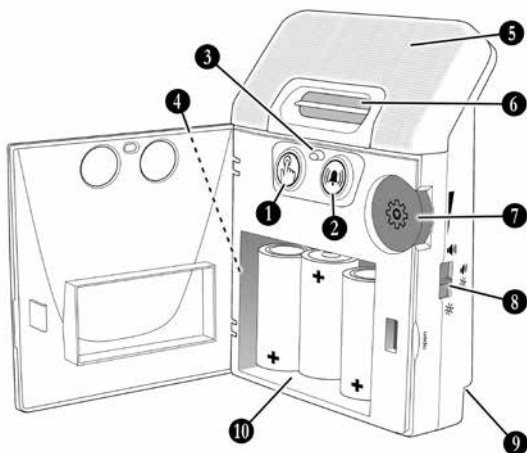

Deurbelknop

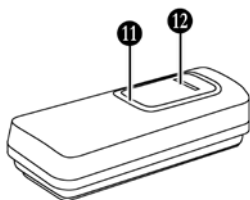

Telefoonzender (niet inbegrepen - verkrijgbaar als accessoire)

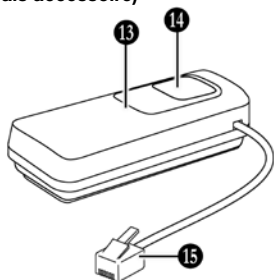

Dank u voor het kopen van de visu-Tone.air! Lees deze handleiding zorgvuldig door. Het zal u vertellen hoe u het product correct instelt en alle mogelijkheden ervan uitlegt.

Inhoud van de verpakking

Controleer of de volgende items inbegrepen zijn:

- »visuTone.air«-ontvanger
- Deurbelknop
- 3 batterijen type C (R14)
- 1 knoopcel CR2032
- 2 schroeven
- 2 muurpluggen
- Gebruikershandleiding
- Garantiekaart

Mochten er onderdelen ontbreken, neem dan onmiddellijk contact op met uw dealer of de fabrikant.

Basisfunctie

De deurbelknop wordt naast of in de plaats van de bestaande deurbel geïnstalleerd. Wanneer de deurbelknop wordt ingedrukt, wordt een radiosignaal naar de ontvanger gezonden, die vervolgens het indrukken van de knop aangeeft met geluid, licht of beide.



Veiligheidsinstructies

- Lees deze handleiding zorgvuldig door voordat u dit product in gebruik neemt en gaat gebruiken.
- Bewaar deze gebruiksaanwijzing op een veilige plaats, zodat deze ook voor andere gebruikers te allen tijde toegankelijk is.

- Volg bij het gebruik van electrisch gereedschap altijd de instructies van de fabrikant en draag beschermende uitrusting (bijv. veiligheidsbril).

- Controleer voordat u begint te boren altijd of er geen verborgen elektriciteitskabels of waterleidingen in de muren zitten. In geval van twijfel raden wij aan een kabeldetector te gebruiken

Bedieningen en displays

Legenda bij illustraties blz. 32:

Ontvanger:

- 1) Indicator voor deur (groen)
- 2) Indicator voor telefoon (oranje)
- 3) Batterij-indicator
- 4) Resetknop (linkerzijde)
- 5) Knipperend gebied
- 6) Speaker
- 7) Bedieningswiel / knop
- 8) Indicatie keuzeschakelaar
- 9) DC-stopcontact
- 10) Batterijcompartiment

Deurbelknop:

- 11) Indicator-LED (groen)
- 12) Knop

Telefoonzender (accessoire):

- 13) Indicator-LED (oranje)
- 14) Testknop
- 15) RJ11-connector

1. Installatie

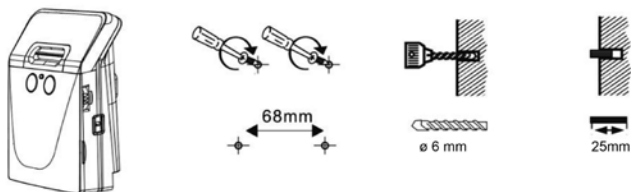

De ontvanger kan staan of aan de muur worden bevestigd, waar dan ook binnen het radiobereik van de zenders. Bevestig daartoe de bijgeleverde schroeven in de muur (of houten balk, kast, enz.) op een horizontale afstand van 68 mm. Bij montage op stenen muren is het noodzakelijk een boormachine en een metselbit (6 mm) te gebruiken. Gebruik in dat geval de bijgeleverde muurpluggen voor de bevestiging.

Na het bevestigen van de schroeven, haakt u de "visuTone.air"-ontvanger hieraan vast via de uitsparingen aan de achterkant van het toestel.

1-2. Deurbelknop / Telefoonzender

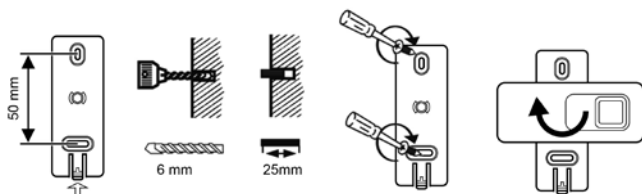

Til het vergrendelingslipje iets op en draai de muurbeugel aan de onderzijde van de zender 90° ten opzichte van de ombouw. De montagevoet kan nu van de zender worden verwijderd. Plak de muurbeugel op de gewenste plaats op gladde en schone oppervlakken met behulp van het voorgemonteerde kleefoppervlak. Voor ruwe, oneffen en stoffige oppervlakken wordt aanbevolen de beugel met schroeven te bevestigen. Steek twee schroeven op een afstand van 50 mm in de muur (of houten balk, kast, enz.). Voor de bevestiging aan muren moet een boormachine samen met een metselbit worden gebruikt. Gebruik in dat geval muurpluggen om de beugel vast te zetten. Schroef de beugel aan de muur - let op dat u de schroeven niet te strak aandraait. Plaats en draai vervolgens de zenderbehuizing terug op de beugel. De deurbelknop is beschermd tegen water en kan buiten worden gemonteerd (beschermingsklasse IP56).

Telefoonzender:

Kies een plaats in de buurt van het telefoonstopcontact van uw huishouden of de telefoonuitgang van uw router. Bevestig, indien van toepassing, aan een muur zoals hierboven beschreven. Sluit de RJ-11 stekker van de zender aan. Gebruik hiervoor zo nodig adapters (adapters zijn niet bijgeleverd).

2. Plaatsen van de batterijen

2-1. Ontvanger

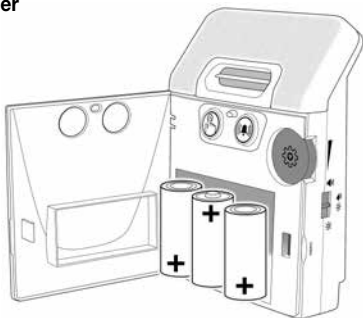

Open het deurtje van het batterijvakje en plaats 3 batterijen maat C. Let op de juiste polariteit van de batterijen.

Als alternatief kan de voedingseenheid (artikelnummer A-2907-0, verkrijgbaar als accessoire) worden gebruikt. Steek de connector in de DC-aansluiting aan de achterkant van de ontvanger.

Batterij-indicator: Wanneer de batterijen aan het einde van hun levensduur zijn, knippert de rode batterij-indicator eenmaal per 15 seconden. Het volume van de akoestische indicator wordt zachter gezet en kan pas na het vervangen van de batterijen weer harder worden gezet.

2-2. Deurbelknop / Telefoonzender

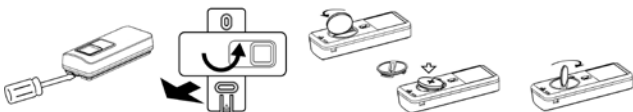

Ontgrendel het vergrendelingslijpje met behulp van een kleine platte schroevendraaier. Draai de montagebeugel en de zender 90 graden tegen elkaar. Verwijder de montagebeugel van het toestel.

Draai het batterijdeksel met behulp van een muntstuk. Verwijder het batterijdeksel en plaats de bijgeleverde CR2032-batterij in het daarvoor bestemde batterijvak. Let op de juiste polariteit van de batterij. Plaats het batterijdeksel en vergrendel het weer met behulp van de munt. Bevestig de zender weer aan de bevestigingsbeugel.

Batterij-indicator: Als de batterij van de zender bijna leeg is, wordt een waarschuwingssignaal naar de ontvanger gezonden. Het betreffende symbool (groen of oranje) knippert dan om de 15 seconden op de ontvanger. Vervang de knoopcel van de zender zo snel mogelijk.

3. Werking

De zender en ontvanger zijn in de fabriek al op elkaar afgestemd en zijn na het plaatsen van de batterijen direct klaar voor gebruik. De hieronder beschreven koppelingprocedure kan worden uitgevoerd in geval van storingen of de koppeling van andere zenders.

3-1. Registreer een zender bij de ontvanger:

Het bedieningswiel fungeert ook als knop. Open het klepje van het batterijvak om het te bedienen.

1)

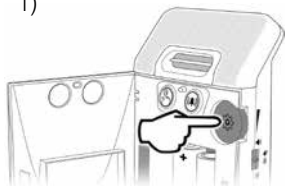

2)

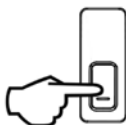

3.)



1) Houd de knop op het bedieningswiel 2 tot 3 seconden ingedrukt. De groene deurbelgebeurtenisindicator licht op en begint te knipperen. Indien nodig drukt u nogmaals op de toets om over te schakelen naar de oranje telefoonbel-indicator. Druk anders nogmaals op de toets om het koppelingproces te annuleren.

2) Wanneer de gewenste gebeurtenisindicator op de ontvanger knippert, drukt u op de knop van de zender die u wilt koppelen. Als de koppeling geslaagd is, hoort u een pieptoon en knippert het geselecteerde symbool snel.

Een dubbele pieptoon betekent dat de koppeling mislukt is. Controleer of de betreffende zender nog niet is geregistreerd.

3-2. De melodie instellen:

De standaardmelodie is standaard ingesteld. U kunt kiezen uit 4 deurbel-melodieën en 2 telefoonringtones. Ga als volgt te werk om de melodie te veranderen:

- 1) Houd de knop op het bedieningswiel 2 tot 3 seconden ingedrukt. De groene deurbelgebeurtnisindicator licht op en begint te knipperen. Indien nodig drukt u nogmaals op de toets om over te schakelen naar de oranje telefoonbel-indicator. Druk anders nogmaals op de toets om het koppingsproces te annuleren.
- 2) Selecteer de gewenste melodie voor de akoestische waarschuwing. Draai hiervoor aan het regelwiel totdat de gewenste melodie te horen is. Druk op de knop aan het stuurwiel om het te selecteren.

3-3. Een zender afmelden:

Om de registratie van een zender ongedaan te maken, gaat u als volgt te werk op de ontvangerenheid:

- 1) Houd de knop op het bedieningswiel 2 tot 3 seconden ingedrukt. De groene deurbelgebeurtnisindicator licht op en begint te knipperen. Indien nodig drukt u nogmaals op de toets om over te schakelen naar de oranje telefoonbel-indicator. Druk anders nogmaals op de toets om het proces te annuleren.
- 2) Wanneer de overeenstemmende gebeurtenisindicator op de ontvanger knippert, houdt u de knop van het bedieningswiel 2 tot 3 seconden ingedrukt. U hoort een pieptoon als de afmelding succesvol was.

3-4. Indicatie keuzeschakelaar:

Met de schuifschakelaar rechts aan de zijde van het toestel kunnen 3 verschillende waarschuwingsmodi worden geselecteerd:

1) Alleen geluid



2) Geluid en flits

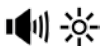

3) Alleen flits



3-5. Instellen van het volume:

8 volumeniveaus kunnen worden ingesteld met de knop op het bedieningswiel. Om dit te doen, draait u het wiel omhoog of omlaag. Elk volumeniveau wordt aangegeven met een pieptoon, een dubbele pieptoon betekent dat de maximuminstelling is bereikt.

Het volume kan op elk moment worden gewijzigd. Uitzonderingen: De ontvanger staat in de koppelingsmodus of de batterij-indicator brandt.

Let op: de volume-instelling geldt voor beide gebeurtenis-indicatoren.

3-6. In geval van apparaatconflicten:

Als de »visuTone.air « zich onregelmatig gedraagt of zonder duidelijke reden rinkelt, kan er sprake zijn van interferentie door een naburig RF-apparaat. Dit kan worden opgelost door de zendercode als volgt te wijzigen:

- 1) Maak de registratie van de betreffende zender ongedaan zoals beschreven in **3-3**.
- 2) Verwijder de knoopcelbatterij uit de betreffende zender.
- 3) Houd de knop van de zender ingedrukt en plaats de knoopcel terug. De knop moet dan nog 5 seconden worden ingedrukt. De led van de zender knippert 5 keer om aan te geven dat er een nieuwe codering is gegenereerd.
- 4) Enregistrez à nouveau l'émetteur.

4. Probleemoplossing

4-1. De rode batterij-indicator knippert en het beltoonvolume is gedaald: Vervang de batterijen van de ontvanger. Gebruik alkalinebatterijen van het formaat "C" (R14)

4-2. De groene of oranje gebeurtenisindicator knippert om de 15 seconden: Vervang de batterij (knoopcel type CR2032) van de overeenkomstige zender.

4-3. Ik moet een zender afmelden: Ga te werk zoals beschreven in sectie **3-3**.

4-4. De ontvanger gaat over maar er is niemand aan de deur of aan de telefoon: Ga te werk zoals beschreven onder punt **3-6**.

4-5. Ik kan de zender niet uit de houder halen: Er is een vergrendelingslipje aan een van de smalle zijden van de beugel. Deze moet iets van de zender worden weggedrukt - de zender kan nu worden gedraaid en verwijderd.

5. Accessoires

De volgende accessoires zijn verkrijgbaar:

<i>VisuTone.air</i> telefoonzender	Bestelnummer A-2506-0
<i>visuTone.air</i> stroomvoorziening	Bestelnummer A-2907-0

6. Technische gegevens

Ontvanger:

Afmetingen:	145 mm x 105 mm x 52 mm
Gewicht:	216 g (exclusief batterijen)
Zendfrequentie:	868,4 MHz
Voeding:	3x batterijen type C (R14)
Levensduur batterij bij 3 gebeurtenissen per dag:	bij 75% volume: ca. 12 maanden bij 100% volume: ca. 9 maanden
Stroomvoorziening (accessoire)	AC110V - 230 V / DC 12V 1A
Volume:	tot 100 dB op 1 m afstand
Temperatuurbereik:	0 tot 40°C

Zender:

Afmetingen:	80mm x 32mm x 17mm
Gewicht:	Deurbelknop: 25 g Telefoonzender: 30 g
Zendfrequentie:	868,4 MHz
Zendbereik:	tot 300 m (in open gebieden)
Max. zendvermogen:	< 10 mW
Voeding:	1x knoopcel type CR2032
Levensduur batterij bij 3 gebeurtenissen per dag:	Deurbelknop: ca. 3 jaar Telefoonzender: ca. 2 jaar
Beschermingsklasse deurbelknop	IP56

Technische wijzigingen voorbehouden.

Onderhoud en verzorging

Het apparaat is onderhoudsvrij. Wanneer het apparaat vuil is, hoeft u het enkel met een zachte, vochtige doek te reinigen. Gebruik nooit alcohol, verdunner of andere organische oplosmiddelen. De »visuTone.Air« mag niet langdurig blootgesteld worden aan rechtstreekse zonnestrallen en moet beschermd worden tegen grote hitte, vocht of sterke mechanische trillingen.

Let op: Dit product is niet beschermd tegen spatwater, met uitzondering van de deurbelknop. Plaats geen met water gevulde recipiënten, zoals bloemenvazen, of voorwerpen met een open vlam, zoals een brandende kaars, op of in de buurt van het product.

Zorg ervoor dat de batterijen niet worden blootgesteld aan overmatige hitte door bijvoorbeeld zonlicht, vuur of iets dergelijks.

Garantie

De »visuTone.air« is zeer betrouwbaar en veilig.

Mochten er ondanks correcte bediening storingen optreden, neem dan contact op met uw audicien of rechtstreeks met de fabrikant.

De garantie omvat de kostenloze reparatie en het gratis terugsturen van defecte apparaten. Het wordt aanbevolen om het product in de originele verpakking op te sturen, dus bewaar de verpakking voor de duur van de garantieperiode.

De garantie vervalt bij beschadigingen die veroorzaakt werden door onoordeelkundig gebruik of bij reparatiepogingen van niet erkende personen (verbreking van het garantiezegel op het apparaat). Reparaties op garantie kunnen alleen worden uitgevoerd als de garantiekaart samen met een kopie van de rekening/bon van de handelaar wordt ingestuurd.

Het serienummer van het apparaat moet steeds vermeld worden.



Batterijen

De meegeleverde batterijen kunnen worden gerecycled. Lever de batterijen in bij een inzamelpunt voor batterijen of bij een speciaalzaak.

Gooi alleen lege batterijen weg om het milieu te beschermen.



Verwijdering van gebruikte elektrische en elektronische apparatuur (toe te passen in de landen van de Europese Unie en andere Europese landen met een eigen inzamelsysteem voor zulke apparaten). Het symbool op het product en de verpakking wijst erop dat dit product niet als normaal huisafval mag worden behandeld maar op een verzamelpunt voor de recycling van elektrisch en elektronisch moet worden afgegeven.

Door uw bijdrage tot de correcte verwijdering van dit product, beschermt u de het milieu en de gezondheid van uw medemensen.

Milieu en gezondheid worden door foute verwijdering in gevaar gebracht.

Materiaalrecyclage helpt het verbruik van grondstoffen te reduceren. Meer informatie over de recycling van dit product krijgt u bij uw gemeente, de communale afvalverwijderingsbedrijven of in de zaak waar u dit product heeft gekocht.

Dit toestel voldoet aan de eisen van de volgende EU-richtlijnen:



- 2011 / 65 / EC + 2015 / 863 / EC RoHS-richtlijn
- 2012 / 19 / EC WEEE-richtlijn
- 2014 / 53 / EC RED-richtlijn

De conformiteit met bovengenoemde richtlijnen wordt bevestigd door het CE-teken op het toestel. CE-conformiteitsverklaringen staan online ter beschikking op www.humantechnik.com/service.

Ricevitore

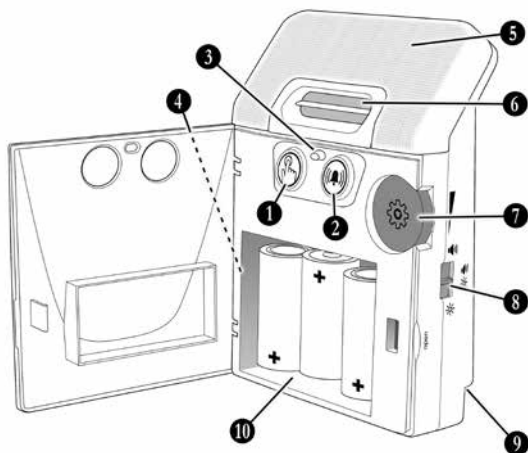

Pulsante del campanello della porta

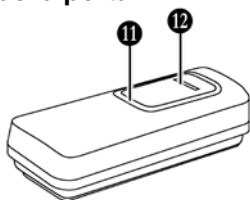

Trasmittitore del telefono (non incluso - disponibile come accessorio)

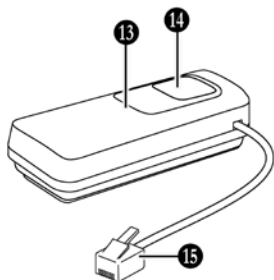

Grazie per aver acquistato *visu-Tone.air!* Leggere attentamente il presente manuale. Contiene istruzioni sulla corretta configurazione del prodotto e descrizioni di tutte le funzionalità offerte.

Contenuto della confezione

Verificare che siano inclusi tutti i seguenti elementi:

- Ricevitore »*visuTone-Air*«
- Pulsante del campanello della porta
- 3 Batterie Typ C (R14)
- 1 batteria a bottone CR2032
- 2 viti
- 2 prese a muro
- Manuale utente
- Scheda di garanzia

In caso di mancanza di eventuali componenti, contattare immediatamente il rivenditore o il produttore.

Funzione

Il pulsante del campanello della porta viene installato accanto o al posto del campanello esistente. Quando si preme il pulsante del campanello, viene trasmesso un segnale radio al ricevitore, che in seguito indica la pressione del pulsante con segnali acustici, luci o entrambi.



Istruzioni di sicurezza

Prima di mettere in funzione il prodotto e utilizzarlo, leggere attentamente il presente manuale.

Conservare il presente manuale in un luogo sicuro in modo che sia

a disposizione di tutti gli utenti in qualsiasi momento.

Quando si utilizzano apparecchiature di alimentazione, attenersi sempre alle istruzioni del produttore e indossare dispositivi di protezione, ad es. occhiali protettivi.

Prima di iniziare la perforazione, assicurarsi sempre che non siano presenti cavi elettrici o tubi dell'acqua all'interno dei muri. In caso di dubbi, si consiglia di utilizzare un rilevatore di cavi.

Comandi e display

Legenda delle illustrazioni a pagina 42:

Empfänger:

- 1) Spia per la porta (verde)
- 2) Spia per il telefono (arancione)
- 3) Spia della batteria
- 4) Pulsante di reimpostazione (lato sinistro)
- 5) Area lampeggiante
- 6) Altoparlante
- 7) Pulsante/manopola di comando
- 8) Selettore di indicazione
- 9) Presa di alimentazione CC
- 10) Vano batterie

Pulsante del campanello della porta:

- 11) Spia LED (verde)
- 12) Pulsante

Trasmettitore del telefono (accessorio):

- 13) Spia LED (arancione)
- 14) Pulsante di test
- 15) Connettore RJ11

1. Installazione

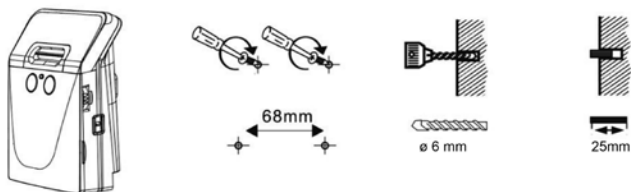

Il ricevitore può essere posizionato o montato a parete ovunque nel raggio coperto dai segnali radio dei trasmettitori. A tale scopo, fissare le viti fornite nella parete (o in una trave di legno, un armadio ecc.) a una distanza orizzontale di 68 mm. Per il montaggio su pareti in pietra, è necessario utilizzare un trapano elettrico e una punta per muratura (6 mm). In questo caso, per il fissaggio utilizzare le spine a parete in dotazione. Dopo aver fissato le viti, agganciare il ricevitore »visuTone:Air« a queste tramite le cavità sul retro dell'unità.

1-2. Pulsante del campanello della porta/trasmettitore del telefono

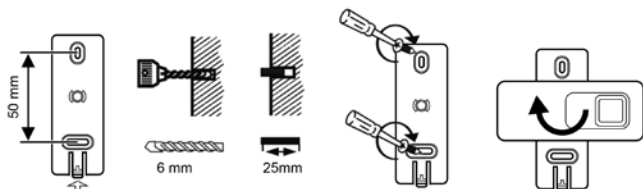

Sollevare leggermente la linguetta di bloccaggio e ruotare la staffa a parete sul lato inferiore del trasmettitore di 90° rispetto all'alloggiamento. La base di montaggio può ora essere rimossa dal trasmettitore. Fissare la staffa a parete nella posizione desiderata su superfici lisce e pulite utilizzando la superficie adesiva premontata. Per superfici ruvide, irregolari e polverose, si consiglia di fissare la staffa con viti. Inserire due viti a una distanza di 50 mm nella parete (o in una trave di legno, in un armadio ecc.). Per il fissaggio alle pareti, è necessario utilizzare un trapano elettrico con una punta per muratura. In questo caso, utilizzare le spine a parete per fissare la staffa. Avvitare la staffa alla parete: prestare attenzione a non serrare eccessivamente le viti. A questo punto, posizionare e ruotare nuovamente l'alloggiamento del trasmettitore sulla staffa. Il pulsante del campanello della porta è impermeabile e può essere montato in esterni (classe di protezione IP56).

Trasmettitore del telefono:

Scegliere una posizione vicina alla presa telefonica dell'abitazione o all'uscita telefonica del router. Se applicabile, fissare a una parete come descritto sopra. Collegare la spina RJ-11 del trasmettitore. Se necessario, utilizzare adattatori idonei (non inclusi).

2. Inserimento delle batterie

2-1. Ricevitore

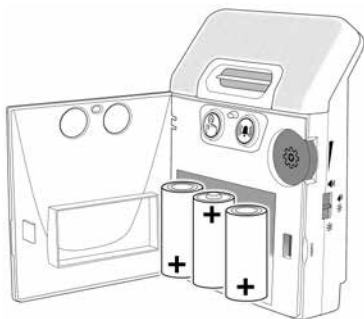

Aprire lo sportello del vano batterie e inserire 3 batterie di tipo C. Verificare la corretta polarità delle batterie.

In alternativa, è possibile utilizzare l'alimentatore (numero di articolo A-2907-0, disponibile come accessorio). Inserire il connettore nella presa CC sul lato posteriore inferiore del ricevitore.

Spia della batteria: quando le batterie sono esaurite, la spia della batteria rossa lampeggia una volta ogni 15 secondi. Il volume della spia acustica viene abbassato e può essere alzato di nuovo solo dopo aver sostituito le batterie.

2-2. Pulsante del campanello della porta/trasmettitore del telefono

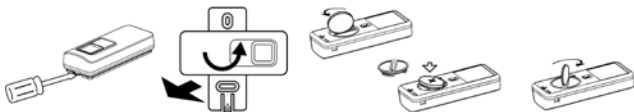

Sbloccare la linguetta di bloccaggio utilizzando un cacciavite piatto di piccole dimensioni. Ruotare la staffa di montaggio e il trasmettitore di 90° l'uno contro l'altro. Rimuovere la staffa di montaggio dall'unità.

Ruotare il coperchio della batteria con una moneta. Rimuovere il coperchio della batteria e inserire la batteria CR2032 inclusa nel vano batterie fornito. Verificare la corretta polarità della batteria. Inserire il coperchio della batteria e chiuderlo, sempre con una moneta. Ricollegare il trasmettitore alla staffa di montaggio.

Spia della batteria: se la batteria del trasmettitore è in esaurimento, viene inviato un segnale di avviso al ricevitore. A questo punto, il rispettivo simbolo (verde o arancione) lampeggia sul ricevitore una volta ogni 15 secondi. Sostituire la batteria a bottone il prima possibile.

3. Utilizzo

Il trasmettitore e il ricevitore sono già associati l'uno all'altro in fabbrica e sono già pronti all'uso dopo aver inserito le batterie. La procedura di associazione descritta di seguito può essere eseguita in caso di guasti o per collegare ulteriori trasmettitori.

3-1. Registrazione di un trasmettitore con il ricevitore:

La manopola di comando funge anche da pulsante. Aprire lo sportello del vano batterie per utilizzarlo.

1)

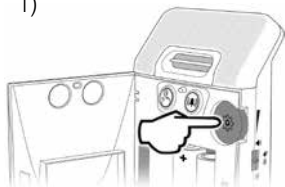

2)



3.)



1)) Tenere premuta la manopola di comando per 2-3 secondi. La spia eventi del campanello della porta si accende e inizia a lampeggiare. Se necessario, premere di nuovo il pulsante per passare alla spia eventi della suoneria del telefono arancione. Altrimenti, premere di nuovo il pulsante per annullare il processo di associazione.

2) Quando la spia eventi desiderata lampeggia sul ricevitore, premere il pulsante del trasmettitore che si desidera associare. Se l'associazione viene eseguita correttamente, viene emesso un segnale acustico e il simbolo selezionato lampeggia rapidamente.

Un doppio bip significa un accoppiamento fallito. Assicuratevi che il trasmettitore interessato non sia già stato registrato.

3-2. Impostazione della melodia:

La melodia standard è configurata per impostazione predefinita. È possibile scegliere tra 4 melodie per il campanello della porta e 2 suonerie telefoniche. Per modificare la melodia, procedere come segue:

1) Tenere premuta la manopola di comando per 2-3 secondi. La spia eventi del campanello della porta si accende e inizia a lampeggiare. Se necessario, premere di nuovo il pulsante per passare alla spia eventi del telefono arancione. Altrimenti, premere di nuovo il pulsante per annullare il processo di associazione.

2) Selezionare la melodia dell'avviso acustico desiderata. A tale scopo, ruotare la manopola di comando finché non viene udita la melodia desiderata. Premere la manopola di comando per selezionarla.

3-3. Annullamento della registrazione di un trasmettitore:

Per annullare la registrazione di un trasmettitore, procedere come segue sul ricevitore:

1) Tenere premuta la manopola di comando per 2-3 secondi. La spia eventi del campanello della porta si accende e inizia a lampeggiare. Se necessario, premere di nuovo il pulsante per passare alla spia eventi del telefono arancione. Altrimenti, premere di nuovo il pulsante per annullare il processo.

2) Quando la spia eventi corrispondente lampeggia sul ricevitore, tenere premuta la manopola di comando per 2-3 secondi. Se l'annullamento della registrazione è stato eseguito correttamente, viene emesso un segnale acustico.

3-4. Selettore di indicazione:

L'interruttore a scorrimento sul lato destro dell'unità può essere utilizzato per selezionare 3 diverse modalità di avviso:

1) Solo audio 2) Audio e lampeggiamento 3) Solo lampeggiamento

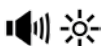

3-5. Regolazione del volume:

Con la manopola di comando è possibile impostare 8 livelli di volume. A tale scopo, ruotare la manopola verso l'alto o verso il basso. Ogni livello di volume è indicato da un segnale acustico: un doppio segnale acustico indica che è stata raggiunta l'impostazione massima.

Il volume può essere modificato in qualsiasi momento. Eccezioni: il ricevitore è in modalità di associazione o la spia del livello della batteria è accesa.

Si noti che l'impostazione del volume si applica a entrambe le spie eventi.

3-6. In caso di conflitti tra dispositivi:

Se il ricevitore *VisuTone:Air* funziona in modo irregolare o emette segnali acustici senza alcun motivo apparente, è possibile che si sia verificata un'interferenza causata da un dispositivo a radiofrequenza nelle vicinanze. Il problema può essere risolto modificando il codice del trasmettitore come segue:

- 1) Annullare la registrazione del trasmettitore come descritto nella sezione **3-3**.
- 2) Rimuovere la batteria a bottone dal trasmettitore interessato.
- 3) Tenere premuto il pulsante del trasmettitore e reinsertire la batteria a bottone. A questo punto, è necessario tenere premuto il pulsante per altri 5 secondi. Il LED del trasmettitore lampeggia 5 volte, a indicare che è in corso la generazione di una nuova codifica.
- 4) Registrare di nuovo il trasmettitore.

4. Risoluzione dei problemi

4-1. La spia della batteria rossa lampeggia e il volume della suoneria si è abbassato:

Sostituire le batterie del ricevitore. Utilizzare batterie alcaline di tipo C (R14).

4-2. La spia eventi verde o arancione lampeggia ogni 15 secondi:

Sostituire la batteria (batteria a bottone di tipo CR2032) del trasmettitore corrispondente.

4-3. È necessario annullare la registrazione di un trasmettitore:

Procedere come descritto nella sezione **3-3**.

4-4. Il ricevitore emette un segnale acustico, ma nessuno è alla porta o al telefono: Procedere come descritto al punto **3-6**.

4-5. Non è possibile rimuovere il trasmettitore dalla staffa:

È presente una linguetta di bloccaggio su uno dei lati stretti della staffa.

Tale linguetta deve essere premuta leggermente per rimuoverla dal trasmettitore: a questo punto, il trasmettitore può essere ruotato e rimosso.

5. Accessori

Sono disponibili i seguenti accessori:

Trasmettitore telefonico visuTone:Air	Codice A-2506-0
Alimentatore visuTone:Air	Codice A-2907-0

6. Dati tecnici

Ricevitore:

Dimensioni:	145 mm x 105 mm x 52 mm
Peso:	216 g (batterie escluse)
Frequenza di trasmissione:	868,4 MHz
Alimentazione:	3 batterie di tipo C (R14)
Durata della batteria con 3 eventi al giorno:	con volume al 75%: circa 12 mesi con volume al 100%: circa 9 mesi
Alimentatore (accessorio):	CA 110V - 230 V / CC 12V 1A
Volume:	fino 100 dB a 1 m di distanza
Intervallo di temperatura:	0-40°C

Trasmettitore:

Dimensioni:	80mm x 32mm x 17mm
Peso:	Pulsante campanello porta: 25 g Trasmettitore del telefono: 30 g
Frequenza di trasmissione:	868,4 MHz
Raggio di trasmissione:	fino 300 m (in aree aperte)
Potenza di trasmissione max:	<10 mW
Alimentazione:	1 batteria a bottone di tipo CR2032
Durata della batteria con 3 eventi al giorno:	Pulsante campanello porta: ~ 3 anni Trasmettitore del telefono: ~ 2 anni
Classe di protezione pulsante campanello porta:	IP56

Modifiche tecniche riservate.

Manutenzione

Tutti gli apparecchi »visuTone.air« non necessitano di manutenzione. Pulire le possibili impurità con un panno umido e morbido. Non utilizzare mai alcool, di luenti o altri solventi organici. Evitare una prolungata esposizione degli apparecchi ai raggi solari e proteggerli da eccessivo calore, umidità elevata e da forti scosse meccaniche.

Nota: il presente prodotto **non è** protetto da spruzzi d'acqua, ad eccezione del pulsante del campanello della porta. Non posizionare alcun contenitore pieno di acqua, come vasi di fiori o altri elementi a fiamma viva, come candele, sul prodotto o vicino ad esso.

Verificare che le batterie non siano esposte a eccessivo calore derivante dalla luce del sole, da fuoco o da fonti simili.

Garanzia

Gli apparecchi »visuTone.air« hanno un funzionamento estremamente sicuro. Se si dovessero però presentare dei guasti, nonostante la si sia montata ed utilizzata correttamente, contattare il rivenditore specializzato o rivolgersi direttamente al produttore. La prestazione di garanzia comprende la riparazione gratuita e la spedizione di ritorno gratuita. Si consiglia di spedirlo nell'imballaggio originale, quindi non buttarlo via durante il periodo di garanzia.

La garanzia perde validità in caso di danni provocati da un utilizzo improprio o da tentativi di riparazione da parte di persone non autorizzate (distruzione del sigillo di garanzia). Le riparazioni coperte da garanzia vengono effettuate solo se viene inviato il certificato di garanzia compilato dal rivenditore autorizzato o quello originale in caso si fosse acquistato l'apparechio direttamente presso il produttore.

Deve in qualsiasi caso essere indicato anche il numero dell' apparecchio.



Batterie

Le batterie fornite sono riciclabili. Si prega di smaltire le batterie attraverso il contenitore delle batterie o il commercio specializzato. Smaltire solo le batterie scariche per garantire la protezione dell'ambiente.



■ **Smaltimento** delle apparecchiature elettriche ed elettroniche (norme da osservare nei paesi dell'Unione Europea e in altri paesi europei nei quali sia prevista la raccolta separatadi questo tipo di apparecchiature).

Il simbolo riportato sul prodotto o sulla confezione indica che l'apparecchio non deve essere smaltito attraverso i normali canali di smaltimento dei rifiuti domestici ma portato in un centro di raccolta per il riciclo delle apparecchiature elettriche ed elettroniche.

Il corretto smaltimento dell'apparecchio rappresenta un contributo attivo alla protezione dell'ambiente e della salute dei cittadini.

Al contrario, uno smaltimento non corretto costituisce un pericolo per l'ambiente e la salute dei cittadini. Il riciclaggio dei materiali contribuisce a ridurre l'utilizzo delle materie prime.

Per ulteriori informazioni sul riciclaggio di questo prodotto rivolgersi alle autorità locali, al Comune o al negozio presso il quale è stato effettuato l'acquisto.

Questo apparecchio soddisfa i requisiti delle seguenti direttive europee:



- 2011 / 65 / EC + 2015 / 863 / EC Direttiva RoHS
- 2012 / 19 / EC Direttiva WEEE
- 2014 / 53 / EC Direttiva RED

La conformità ai requisiti di cui sopra è comprovata dal contrassegno CE riportato sull'apparecchio. Le dichiarazioni di conformità CE sono disponibili online all'indirizzo www.humantechnik.com.

Receptor

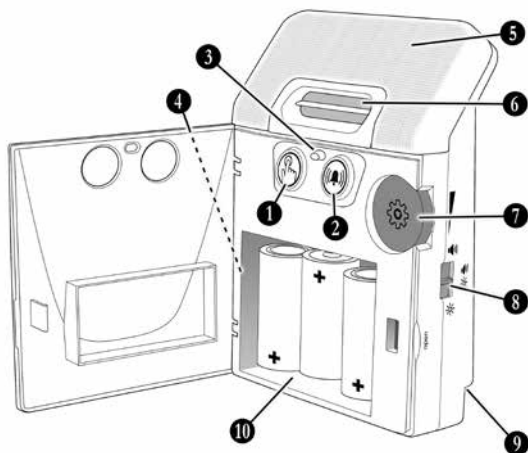

Timbre-Pulsador

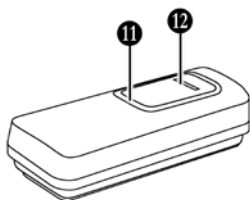

Trasmisor de teléfono (no incluido - disponible como accesorio)

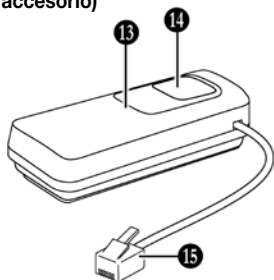

Gracias por comprar el *visuTone air*. Lea este manual detenidamente. Le mostrará cómo configurar correctamente el producto y le explicará todas las funciones que le ofrece.

Contenido del paquete

Compruebe si se incluyen todos los siguientes elementos:

- Receptor »*visuTone-Air*«
- Timbre-Pulsador
- 3 pilas tipo C (R14)
- 1 pila de botón CR2032
- 2 tornillos
- 2 enchufes de pared
- Manual de usuario
- Tarjeta de garantía

Si falta alguna de las piezas, le rogamos que contacte inmediatamente con su distribuidor o con el fabricante.

Función

El timbre-pulsador se instala próximo o en lugar del timbre existente. Cuando se pulsa el botón del timbre, se transmite una señal de radio al receptor, que entonces indica que se ha pulsado el botón, ya sea con sonidos, luz o ambos.



Instrucciones de seguridad

Antes de poner en funcionamiento y utilizar este producto, lea minuciosamente este manual.

Guarde este manual de usuario en un lugar seguro para que otros usuarios puedan acceder a él en

cualquier momento.

Al utilizar herramientas eléctricas hay que seguir siempre las instrucciones del fabricante y llevar equipo de protección (p. ej. gafas protectoras).

Antes de empezar a taladrar, compruebe siempre en las paredes si hay ocultos cables eléctricos o tuberías de agua. En caso de duda se recomienda utilizar un detector de cables.

Controles y pantallas

Leyenda de las ilustraciones en la página 52:

Receptor:

- 1) Indicador para la puerta (verde)
- 2) Indicador para el teléfono (naranja)
- 3) Indicador de pila
- 4) Botón de restablecimiento (lado izquierdo)
- 5) Área de destello
- 6) Altavoz
- 7) Rueda/botón de control
- 8) Selector de indicación
- 9) Toma de alimentación de CC
- 10) Compartimento de las pilas

Timbre-Pulsador:

- 11) LED indicador (verde)
- 12) Pulsador

Transmisor de teléfono (accesorio):

- 13) LED indicador (naranja)
- 14) Botón de prueba
- 15) Conector RJ11

1. Instalación

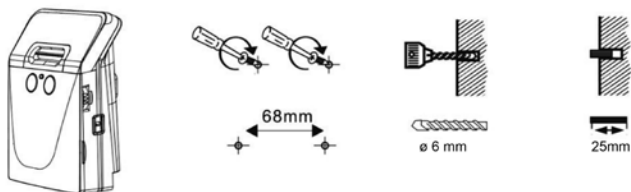

El receptor se puede poner de pie o montar en una pared dentro del radio de alcance de los transmisores. Para ello, hay que fijar en la pared (o una viga de madera, alacena, etc.) los tornillos suministrados a una distancia horizontal de 68 mm. Cuando se monte en paredes de piedra es necesario utilizar un taladro eléctrico y una broca de pared (6 mm). En este caso, para una buena sujeción hay que poner los tacos adjuntos. Después de poner los tornillos, hay que enganchar sobre estos el receptor del «visuTone.air» por la parte posterior de la unidad.

1-2. Timbre-pulsador / Transmisor de teléfono

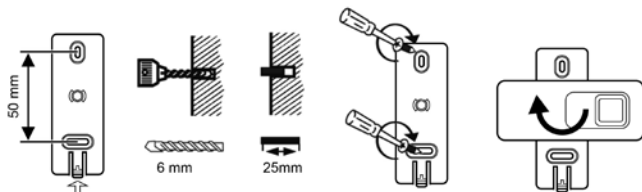

Eleve ligeramente la pestaña de bloqueo y gire el soporte de pared sobre el lado inferior del transmisor 90° en el alojamiento. Ahora la base de montaje se puede retirar del transmisor. Pegue el soporte de pared en la posición que se desee sobre superficies lisas y limpias utilizando la superficie adhesiva montada previamente. Para superficies irregulares, rugosas y polvorientas, se recomienda sujetar el soporte con tornillos. Inserte dos tornillos en la pared (o viga de madera, alacena, etc.) a una distancia horizontal de 50 mm. Al sujetarlo a paredes, se tiene que utilizar un taladro eléctrico con una broca de pared. En este caso, hay que utilizar tacos para asegurar el soporte. Atornille el soporte en la pared, con cuidado de no apretar en exceso los tornillos. A continuación, coloque y gire el alojamiento del transmisor de nuevo sobre el soporte. El timbre-pulsador está protegido contra el agua y se puede montar en exteriores (clase de protección IP56).

Transmisor de teléfono:

Elija una ubicación cerca de la toma telefónica doméstica o de la salida telefónica del rúter. En caso aplicable, fije en una pared como se ha descrito anteriormente. Conecte el conector RJ-11 del transmisor. En caso necesario, utilice adaptadores para esta finalidad (los adaptadores no están incluidos).

2. Inserción de las pilas

2-1. Receptor

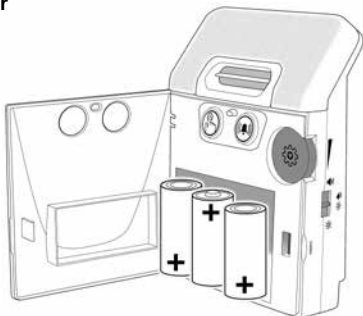

Abra la puerta del compartimento de las pilas e inserte 3 pilas tipo C. Asegúrese de colocar las pilas con la polaridad correcta.

Como alternativa se puede utilizar una fuente de alimentación (número de elemento A-2907-0, disponible como accesorio). Enchufe el conector en la toma de CC en el lado trasero inferior del receptor.

Indicador de pila: cuando finalice la vida de las pilas, el indicador rojo de pilas destella una vez cada 15 segundos. El volumen de indicador acústico se reduce y únicamente se puede volver al subir después de sustituir las pilas.

2-2. Timbre-pulsador / Transmisor de teléfono

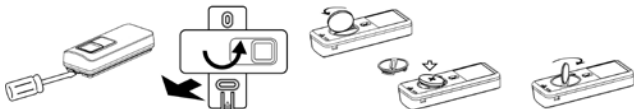

Desbloquee la pestaña de bloqueo con un destornillador plano pequeño. Gire el soporte de montaje y el transmisor 90 grados entre sí. Retire el soporte de montaje de la unidad.

Gire la tapa de las pilas utilizando una moneda. Retire la tapa de las pilas e inserte en el compartimento de pilas la pila CR2032 incluida. Asegúrese de la correcta polaridad de la pila. Inserte la tapa de la pila y bloquéela, de nuevo con la moneda. Vuelva a poner el transmisor en el soporte de montaje.

Indicador de pila: si la pila del transmisor llega a un nivel bajo, se envía una señal de advertencia al receptor. Entonces en el receptor, cada 15 segundos destella el respectivo símbolo (verde o naranja). Sustituya la pila de botón del transmisor tan pronto como sea posible.

3. Funcionamiento

El transmisor y el receptor ya han sido emparejados entre sí en la fábrica, y están listos para funcionar tras insertar las pilas. El procedimiento de acoplamiento descrito más adelante se puede llevar a cabo en caso de fallos al vincular transmisores adicionales.

3-1. Cómo registrar un transmisor con el receptor:

La rueda de control también funciona como botón. Abra la puerta del compartimento de pilas para utilizarlo.

1)

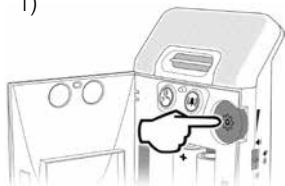

2)



3.)



1) Mantenga pulsado el botón de la rueda de control durante 2 o 3 segundos. El indicador verde de evento de timbre se ilumina y empieza a destellar. Si es necesario, pulse el botón otra vez para cambiar al indicador naranja de evento de sonido de teléfono. De lo contrario, pulse el botón otra vez para cancelar el proceso de emparejamiento.

2) Cuando el indicador de evento deseado destelle en el receptor, pulse el botón del transmisor que se desee emparejar. Si el emparejamiento se ha realizado correctamente, se oír un pitido y el símbolo seleccionado destellará rápidamente.

Un doble pitido significa un emparejamiento fallido. Asegúrese de que el transmisor afectado no esté ya registrado.

3-2. Ajuste de la melodía:

De manera predeterminada está configurada la melodía estándar. Se puede elegir entre 4 melodías de timbre y 2 sonidos de teléfono. Para cambiar la melodía, proceda de la siguiente manera:

1) Mantenga pulsado el botón de la rueda de control durante 2 o 3 segundos. El indicador verde de evento de timbre se ilumina y empieza a destellar. Si es necesario, pulse el botón otra vez para cambiar al indicador naranja de evento de teléfono. De lo contrario, pulse el botón otra vez para cancelar el proceso de emparejamiento.

2) Seleccione la melodía que desee para la alerta acústica. Para hacerlo, gire la rueda de control hasta oír la melodía que se desee. Pulse el botón de la rueda de control para seleccionarla.

3-3. Cómo anular el registro de un transmisor:

Para anular el registro de un transmisor, proceda de la siguiente manera en la unidad receptora:

1) Mantenga pulsado el botón de la rueda de control durante 2 o 3 segundos. El indicador verde de evento de timbre se ilumina y empieza a destellar. Si es necesario, pulse el botón otra vez para cambiar al indicador naranja de evento de teléfono. De lo contrario, pulse el botón otra vez para cancelar el proceso.

2) Cuando el indicador de evento correspondiente destelle en el receptor, mantenga pulsado el botón de la rueda de control durante 2 o 3 segundos. Se oír un pitido si la anulación de registro se ha realizado correctamente.

3-4. Selector de indicación:

El interruptor deslizante del lado izquierdo de la unidad se puede usar para seleccionar 3 modos de alerta diferentes:

1) Solo sonido



2) Sonido y destello



3) Solo destello



3-5. Ajuste del volumen:

Con el botón de la rueda de control se pueden ajustar 8 niveles de volumen. Para hacerlo, gire la rueda arriba o abajo. Cada nivel de volumen se indica mediante un pitido, un pitido doble significa que se ha alcanzado un ajuste máximo.

El volumen se puede cambiar en cualquier momento. Excepciones: el receptor está en modo de emparejamiento o el indicador de nivel de pilas está encendido.

Observe que el ajuste de volumen se aplica a ambos indicadores de eventos.

3-6. En caso de conflictos del dispositivo:

Si «*visuTone.air*» se comporta de manera errática o suena el timbre sin motivo aparente, puede haber una interferencia provocada por un dispositivo de RF cercano. Esto se puede resolver cambiando el código del transmisor de la siguiente manera:

- 1) Eliminar el registro del transmisor afectado como se describe en **3-3**.
- 2) Retirar la pila de botón del transmisor afectado.
- 3) Mantener pulsado el botón del transmisor y volver al insertar la pila de botón. El botón se debe mantener otros 5 segundos. El LED del transmisor destella 5 veces, indicando que se ha generado un nuevo código.
- 4) Ahora registre de nuevo el transmisor.

4. Solución de problemas

4-1. El indicador rojo de pila destella y el volumen del tono de llamada se ha reducido: Sustituya las pilas del receptor. Utilice pilas alcalinas tipo C (R14).

4-2. El indicador de eventos verde o naranja destella cada 15 segundos: Sustituya la pila (pila de botón tipo CR2032) del transmisor correspondiente.

4-3. Necesito eliminar el registro de un transmisor: Proceda como se describe en la sección **3-3**.

4-4. El receptor suena pero no hay nadie en la puerta o el teléfono: Proceda como se describe en el punto **3-6**.

4-5. No puedo quitar un transmisor del soporte: En uno de los lados estrechos del soporte hay una pestaña de bloqueo. La pestaña se puede presionar ligeramente alejándola del transmisor. Ahora se podrá girar y retirar el transmisor.

5. Accesorios

Están disponibles los siguientes accesorios:

Transmisor telefónico <i>visuTone.air</i>	P/N. A-2506-0
Fuente de alimentación <i>visuTone.air</i>	P/N. A-2907-0

6. Datos técnicos

Receptor:

Dimensiones:	145 mm x 105 mm x 52 mm
Peso:	216 g (sin pilas)
Frecuencia de transmisión:	868,4 MHz
Fuente de alimentación:	3x pilas tipo C (R14)
Vida de la pila con 3 eventos al día:	con el 75% del volumen: ~12 meses con el 100% del volumen: ~9 meses
Alimentación (accesorio):	CA 110V - 230 V / CC 12V 1A
Volumen:	hasta 100 dB a 1 m de distancia
Intervalo de temperaturas:	de 0 a 40°C

Transmisor:

Dimensiones:	80mm x 32mm x 17mm
Peso:	Pulsador de timbre: 25 g Transmisor de teléfono: 30 g
Frecuencia de transmisión:	868,4 MHz
Alcance de transmisión:	hasta 300 m (en áreas abiertas)
Potencia máx. de transmisión:	< 10 mW
Fuente de alimentación:	1x pila de botón tipo CR2032
Vida de la pila con 3 eventos al día:	Pulsador de timbre: ~3 años Transmisor de teléfono: ~2 años
Clase de protección del botón del timbre:	IP56

Salvo modificaciones técnicas.

Mantenimiento y cuidado

El «visuTone.air» no necesita mantenimiento. De haberse ensuciado el aparato, éste se debería limpiar ocasionalmente con un trapo suave y húmedo. Nunca se deberán utilizar alcohol, diluyentes u otros disolventes orgánicos. El aparato no debería exponerse por tiempos prolongados a irradiación solar directa, y además debería protegerse contra calor intenso, humedad o fuertes sacudidas mecánicas.

Nota: Este producto no está protegido contra salpicaduras de agua, con la excepción del timbre-pulsador. No coloque recipientes llenos de agua, tales como jarrones de flores, ni nada con llamas encendidas, tales como una vela encendida, encima del producto.

Asegúrese de que las pilas no se expongan a un calor excesivo, tal como la luz solar, fuego ni nada similar.

Garantía

Todos los equipos «visuTone.air» presentan una alta seguridad de funcionamiento. En caso de que, a pesar de haberse montado y operado de forma adecuada, se presenten fallos, le rogamos contactar su establecimiento especializado o directamente el fabricante.

La prestación bajo garantía incluye la reparación gratuita al igual que la expedición de retorno. Le recomendamos que lo envíe en su embalaje original, por lo que no lo tire durante el período de garantía.

La garantía expira con daños causados por tratamiento incorrecto o intentos de reparación por personas no autorizadas (destrucción del sello del aparato).

Las reparaciones en garantía solo se llevan a cabo si se remite la tarjeta de garantía debidamente cumplimentada y una copia de la factura/resguardo de compra del distribuidor técnico.

En todo caso se deberá indicar el número de aparato.



Baterías

Las pilas suministradas son reciclables. Por favor, elimine las pilas a través del contenedor de pilas o del comercio especializado. Deseche únicamente las baterías descargadas para garantizar la protección del medio ambiente.



Eliminación de equipos eléctricos y electrónicos usados (de aplicación en los países de la Unión Europea y en otros países europeos con un sistema colector separado para estos equipos).

El símbolo en el producto o en su embalaje indica que este producto no se debe manipular como residuo doméstico normal, sino que se debe depositar en un punto de recogida para el reciclaje de equipos eléctricos y electrónicos.

Gracias a su contribución a una eliminación correcta de este producto está protegiendo el medio ambiente y la salud de sus semejantes. Una eliminación inapropiada daña el medio ambiente y la salud.

El reciclaje de materiales ayuda a reducir el consumo de materias primas. Podrá obtener más información acerca del reciclaje de este producto en su ayuntamiento, en las empresas de eliminación municipales o en el comercio en el que ha adquirido este producto.

Este aparato cumple los requisitos de las siguientes Directivas de la UE:



- 2011 / 65 / UE + 2015 / 863 / CE Directiva RoHS
- 2012 / 19 / UE Directiva WEEE
- 2014 / 53 / UE Directiva RED

La conformidad con las directivas mencionadas anteriormente es confirmada por la marca CE en el dispositivo. Las declaraciones de conformidad CE están disponibles en internet en www.humantechnik.com/service

Humantechnik Service-Partner

D

Germany

Humantechnik GmbH

Im Wörth 25
D-79576 Weil am Rhein

Tel.: +49 (0) 76 21/ 9 56 89-0
Fax: +49 (0) 76 21/ 9 56 89-70
E-mail: info@humantechnik.com

CH

Switzerland

Humantechnik GHL AG

Rastatterstrasse 9
CH-4057 Basel

Tel.: +41 (0) 61/ 6 93 22 60
Fax: +41 (0) 61/ 6 93 22 61
E-mail: info@humantechnik.com

F/B

France
Belgium

SMS

Audio Electronique Sàrl

173 rue du Général de Gaulle
F-68440 Habsheim

Tel.: +33 (0) 3 89/ 44 14 00
Fax: +33 (0) 3 89/ 44 62 13
E-mail: sms@audiofr.com

NL

Netherlands

Hoorexpert BV

Gildenstraat 30
NL-4143 HS Leerdam

Tel.: +31 (0) 3 45/ 63 23 93
Fax: +31 (0) 3 45/ 63 29 19
E-mail: info@hoorexpert.nl

GB

Great Britain

Sarabec Ltd

15 High Force Road
GB-Middlesbrough TS2 1RH

Tel.: +44 (0) 16 42/ 24 77 89
Fax: +44 (0) 16 42/ 23 08 27
E-mail: enquiries@sarabec.co.uk

**For other service-partners
in Europe please contact:**

Humantechnik Germany

Tel.: +49 (0) 76 21/ 9 56 89-0
Fax: +49 (0) 76 21/ 9 56 89-70
Internet: www.humantechnik.com
E-mail: info@humantechnik.com



HUMANTECHNIK